



# BDS280S / BDS580S



## B D S 2 8 0 S

Quick Start Guide

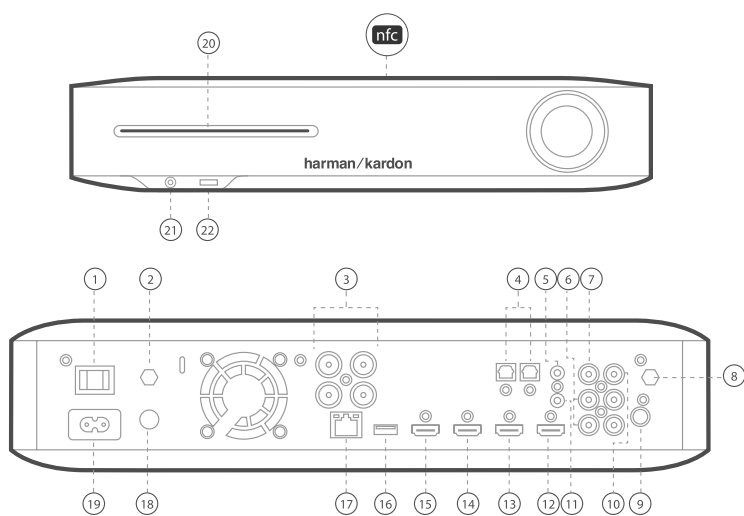

- 1) Main power switch
- 2) Antenna Air
- 3) Speaker outputs
- 4) Optical digital audio (S/PDIF) inputs
- 5) Trigger output
- 6) Aux 1 input and Aux 2 input
- 7) Subwoofer output
- 8) Antenna Wi-Fi
- 9) FM radio antenna input
- 10) Coaxial digital audio (S/PDIF) input
- 11) IR remote input
- 12) HDMI output (ARC)
- 13) HDMI 1/MHL input
- 14) HDMI 2 input
- 15) HDMI 3 (Apple) input
- 16) USB input
- 17) Wired network (RJ-45) input
- 18) WPS button
- 19) AC power input
- 20) Disc slot
- 21) Headphone output/EzSet/EQ Mic input
- 22) USB/iPad/iPod/iPhone input

## B D S 5 8 0 S

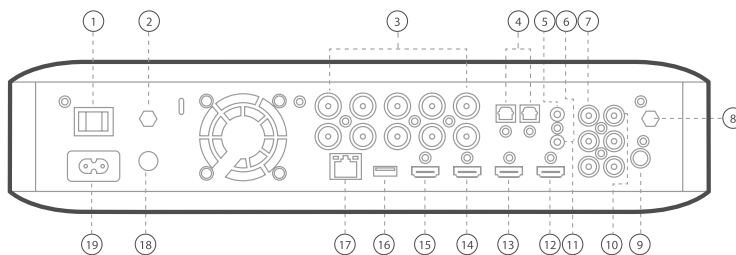

**1 CAUTION:** Before making any connections to the BDS system, ensure that the system's AC cord is unplugged from the system and the AC outlet. Making speaker connections with the system plugged in and turned on could damage your speakers.

## BDS 280S

### Connecting your speakers

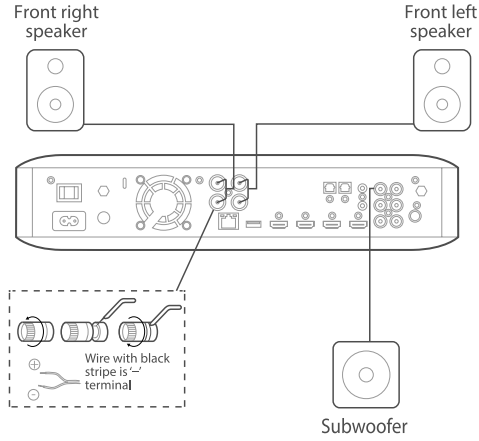

## BDS 580S

### Connecting your speakers

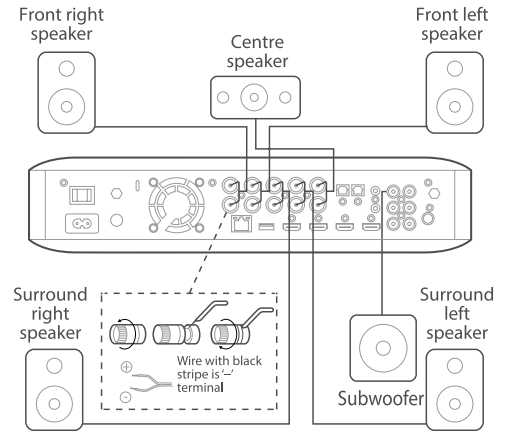

**IMPORTANT:** Make sure the (+) and (-) bare wires do not touch each other or any metal object on BDS receivers rear panel. Touching wires can cause a short circuit that can damage BDS receiver.

## 2

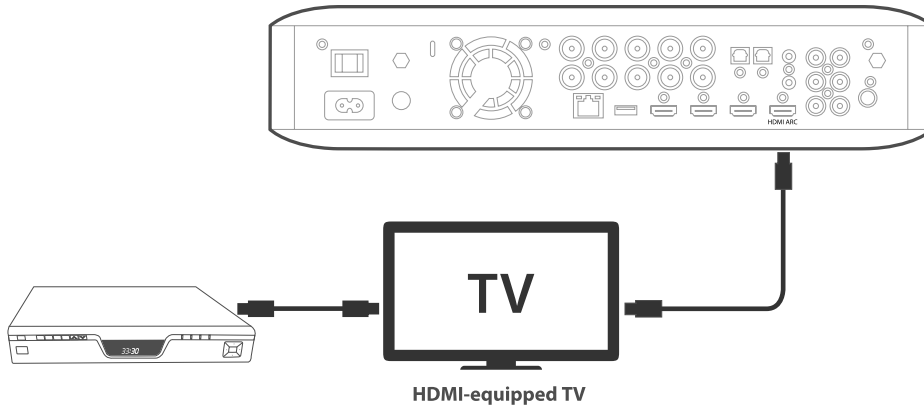

**NOTE:** If your TV supports HDMI Audio Return Channel (ARC) and you access digital channels from your TV's built-in tuner or you have other sources (such as a component video source) already connected directly to your TV, you can feed their sound to the BDS system via the HDMI Monitor Out connector's Audio Return Channel, and they will not require additional connections to the system.

### Connecting FM radio

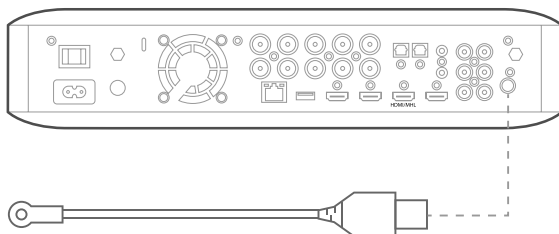

### Connecting a source by HDMI, including MHL

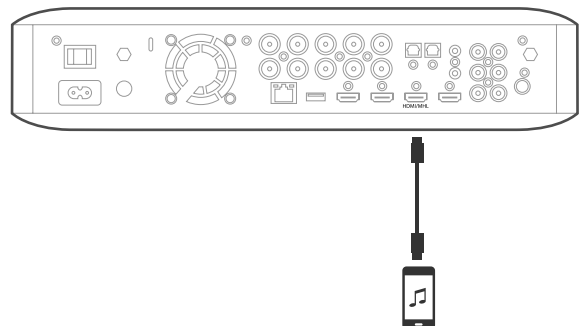

Compatible with the Roku Streaming Stick and mobile devices equipped with MHL.

3

### Connecting a digital audio source device

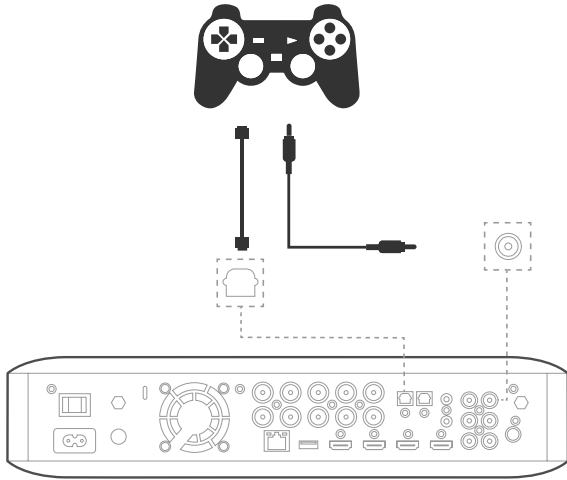

### Connecting an analog audio source device

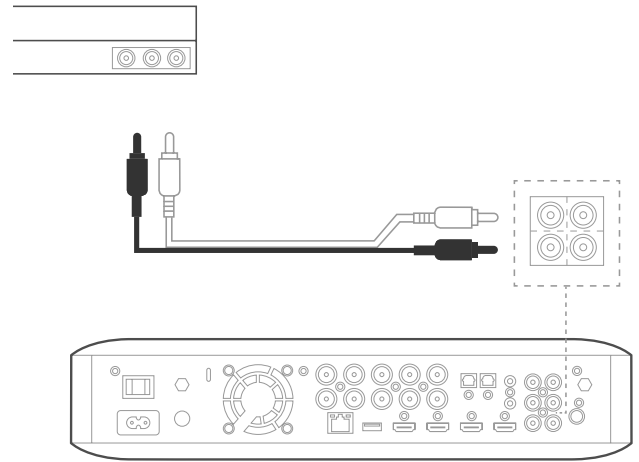

4

### Connecting to a wired network

**NOTE:** If you will connect to your home network wirelessly, skip this step for now. You will use the BDS settings menus to connect to it once you complete other connections and power on the system.

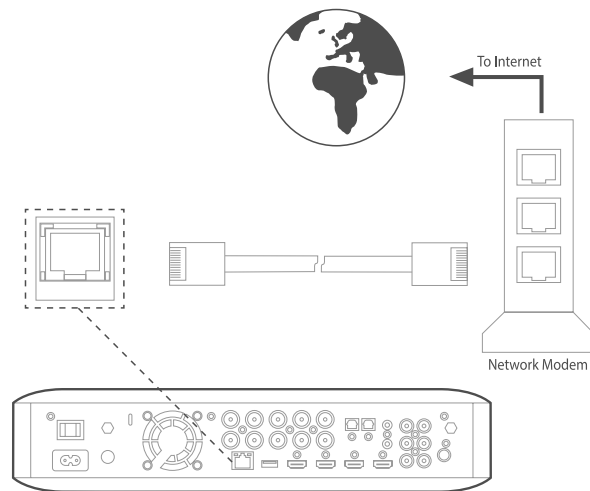

5

### Connecting to AC power

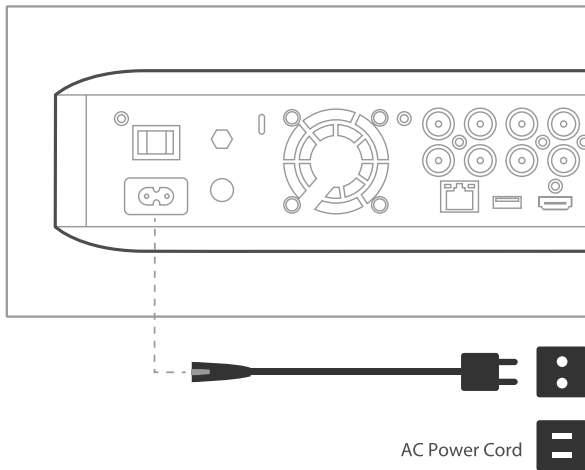

### Powering on the BDS

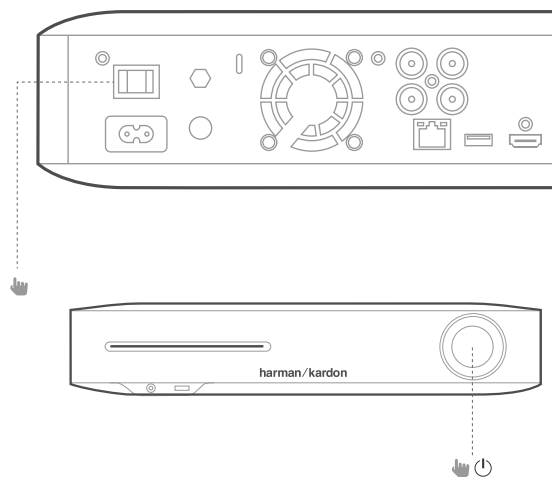

# 6

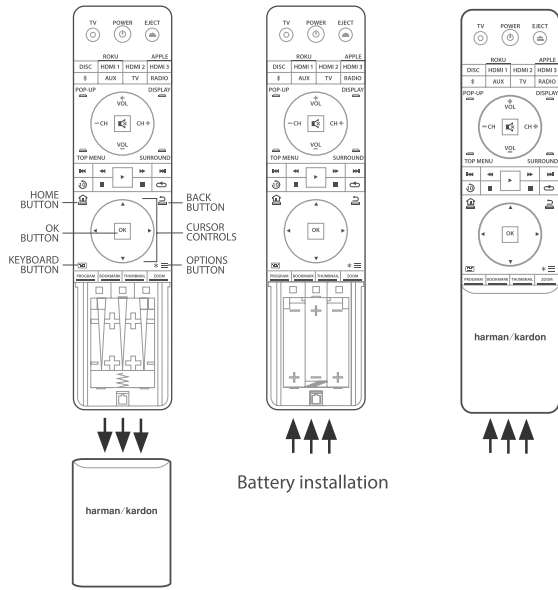

Battery installation

## Using the remote control

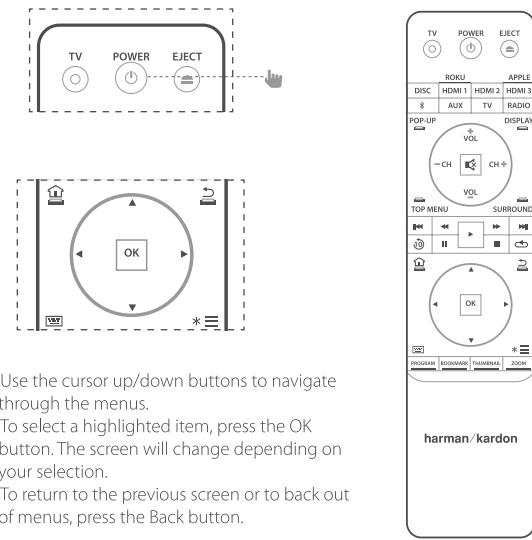

# 7

## Initial setup

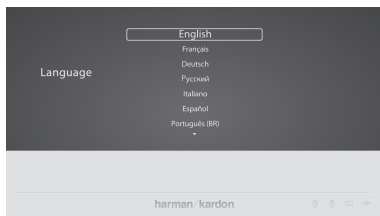

1 Select your Language

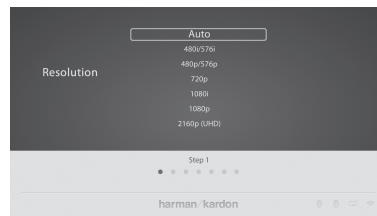

2 Choose your TV Resolution

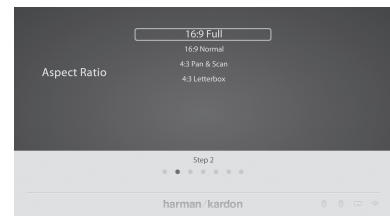

3 Select your TV Aspect Ratio

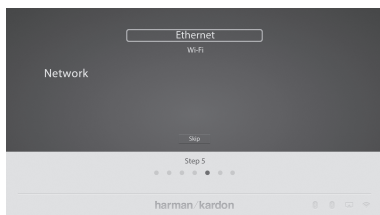

4 Select your Network Settings. Enter your Wifi password as requested

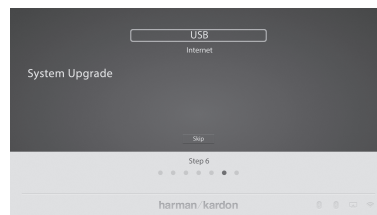

5 Upgrade to the latest system information. Choose Internet

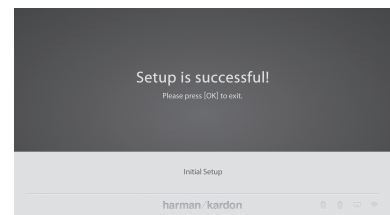

6 Setup is successful

# 8

## How to use the BDS/home menu explanation

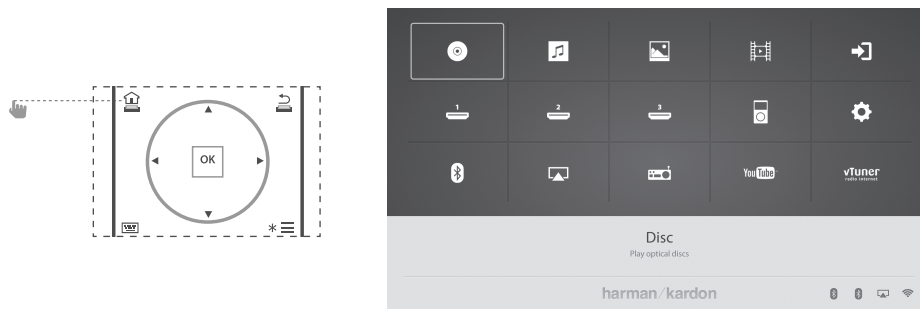

**NOTE:** There are two pages of available sources. To access more sources, press the cursor down button while highlighting any bottom row source icons.

For complete information about using all of your BDS system's features, download the BDS 280S /BDS 580S Blu-ray Disc System Owner's Manual from [www.harman-kardon.com](http://www.harman-kardon.com).



### Say hello to Spotify Premium

Spotify Premium lets you listen to millions of songs ad-free – the artists you love, the latest hits and discoveries just for you. Simply hit play to hear any song you like, at the highest sound quality.

Try Premium free for 30 days at [spotify.com/freetrial](https://spotify.com/freetrial)

### Your new speaker has Spotify Connect built in

Spotify Connect lets you control the music playing on your speaker, using the Spotify app on your mobile, tablet or PC.

Listening is seamless. You can take calls, play games, even switch your phone off – all without interrupting the music.

Learn more at [spotify.com/connect](https://spotify.com/connect)

### How to use Connect

You'll need Spotify Premium to use Connect, see details overleaf.

**Step 1** Add your new speaker to the same wifi network as your phone, tablet or PC (see product user instructions for details).

**Step 2** Open the Spotify app on your phone, tablet or PC, and play any song.

**Step 3** If you're using the app on a phone - tap the song image in the bottom left of the screen. For tablet and PC move to step 4.

**Step 4** Tap the Connect icon 

**Step 5** Pick your speaker from the list. If you can't see it, just check it's connected to the same wifi network as your phone, tablet or PC.

**All done! Happy listening.**

**10** Before you use your BDS, you need to configure it to work with your particular speaker system. Harman Kardon's EzSet/EQ system uses the supplied EzSet/EQ microphone to perform this important step automatically.

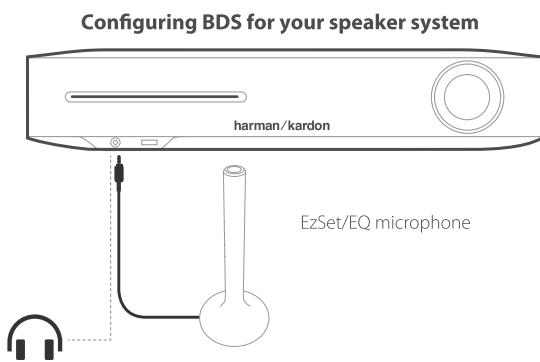

**IMPORTANT:** Press the remote control "Disc" button before performing the EzSet/EQ procedure. The EzSet/EQ procedure is only available when the Disc input is selected.

1. Plug the supplied EzSet/EQ microphone into the BDS's front panel headphone connector.
2. Place the microphone at ear height in your main listening position.
3. Press the remote control's Home button. The system's Home Menu screen will appear on the TV.
4. Use the cursor to highlight 'Settings' then press OK to select it. The system settings menu will appear.
5. Use the down cursor button to select 'Sound' and press OK. Use the cursor to select EzSet/EQ and press OK.
6. Remain silent while the test noise plays through the speakers. As the test noise circulates among the speakers, the screen will show which speaker is being tested.
7. When the testing process is complete, the 'Testing' message on the screen will change to 'All tests done!'
8. Press the Back button to exit the EzSet/EQ test procedure.

**NOTE:** If the test fails, the 'Testing' message on the screen will change to 'EzSet/EQ failed!'. Make sure all speakers are connected and the room is quiet. Press the Back button, make sure all speakers are correctly connected and perform the test again from step 5.

Your BDS receiver is designed to be compatible with region management information that is encoded on most Blu-ray Discs and DVD recordings. Your receiver will only play discs that contain region coding for the area where your receiver was shipped and intended for sale.

Area where sold	Blu-ray Disc region code	DVD region code
U.S.A., Canada		
Europe, Middle East		
Korea, S.E. Asia		
Mexico, Latin America		
Australia, New Zealand		
Russia, India		
China		

For example, BDS receiver shipped to and sold in the U.S.A. will only play Blu-ray Discs that contain region code A and DVD discs that contain region code 1.



Manufactured under license from Dolby Laboratories. Dolby and the double-D symbol are trademarks of Dolby Laboratories.

Manufactured under license under U.S. Patent Nos: 5,956,674; 5,974,380; 6,226,616; 6,487,535; 7,212,872; 7,333,929; 7,392,195; 7,272,567 & other U.S. and worldwide patents issued & pending. DTS-HD, the Symbol, & DTS-HD and the Symbol together are registered trademarks of DTS, Inc. Product includes software. © DTS, Inc. All Rights Reserved.

DIVX

This DivX Certified® device has passed rigorous testing to ensure it plays DivX® video.

To play purchased DivX movies, first register your device at vod.divx.com. Find your registration code in the DivX VOD section of your device setup menu.

DivX Certified® to play DivX® and DivX Plus® HD (H.264/MKV) video up to 1080p HD, including premium content.

DivX®, DivX Certified®, DivX Plus® HD and associated logos are trademarks of DivX, LLC and are used under license.

The terms HDMI, the HDMI logo, and High-Definition Multimedia Interface are trademarks or registered trademarks of HDMI Licensing LLC in the United States and other countries.

Торговая марка: Harman/Kardon

Назначение товара: Мультимедийный плеер/ресивер

Изготовитель: Харман Интернешнл Индастриз Инкорпорейтед, США, 06901 Коннектикут, г.Стэмфорд, Атлантик Стрит 400, офис 1500

Страна происхождения: Китай

Импортер в Россию: ООО "Харман РУС СиАйЭс", Россия, 123317, Москва, Пресненская наб., д.10

Гарантийный период: 1 год

Информация о сервисных центрах: www.harman.com/ru тел. +7-800-700-0467

Срок службы: 5 лет

Срок хранения: не ограничен

Условия хранения: Стандартные при нормальных значениях климатических факторов внешней среды

Дата производства: Дата изготовления устройства определяется по двум буквенным обозначениям из второй группы символов серийного номера изделия, следующих после разделительного знака «-». Кодировка соответствует порядку букв латинского алфавита, начиная с января 2010 года: 000000-MY0000000, где «M» - месяц производства (А - январь, В - февраль, С - март и т.д.) и «Y» - год производства (А - 2010, В - 2011, С - 2012 и т.д.).



# CE1588

## FR Guide de démarrage rapide

- 1) Commutateur d'alimentation
- 2) Antenne Air
- 3) Sorties d'enceintes
- 4) Entrées audio numérique optique (S/PDIF)
- 5) Sortie de déclenchement
- 6) Entrées Aux 1 et Aux 2
- 7) Sortie de caisson de graves
- 8) Antenne Wi-Fi
- 9) Entrée antenne radio FM
- 10) Entrée audio numérique coaxial (S/PDIF)
- 11) Entrée télécommande IR
- 12) Sortie HDMI (ARC)
- 13) Entrée HDMI 1/MHL
- 14) Entrée HDMI 2
- 15) Entrée HDMI 3 (Apple)
- 16) Entrée USB
- 17) Entrée câble réseau (RJ-45)
- 18) Bouton WPS
- 19) Entrée alimentation CA
- 20) Fente du disque
- 21) Sortie casque/Entrée micro EzSet/EQ
- 22) Entrée USB/iPad/iPod/iPhone

### 1

**ATTENTION :** Avant de faire des branchements sur le système BDS, vérifiez que son cordon CA est débranché du système et de la prise murale CA. Brancher des enceintes avec le récepteur branché et allumé pourrait les endommager.

B D S 2 8 0 S

#### Branchement de vos enceintes

Enceinte avant droite  
Enceinte avant gauche  
Le fil avec la bande noire  
va sur la borne « - »  
Caisson de graves

B D S 5 8 0 S

#### Branchement de vos enceintes

Enceinte avant droite  
Enceinte centrale  
Enceinte avant gauche  
Enceinte d'ambiance droite  
Le fil avec la bande noire va sur la borne « - »  
Caisson de graves  
Enceinte d'ambiance gauche

**IMPORTANT :** Faites attention à ne pas mettre les fils nus (+) et (-) en contact et à ce qu'ils ne touchent pas d'objet métallique sur le panneau arrière du récepteur BDS. Un contact des fils peut créer un court-circuit et endommager le récepteur BDS.

### 2

#### Téléviseur à prise HDMI

**REMARQUE :** Si votre téléviseur reconnaît le canal de retour audio HDMI (ARC) et si vous accédez aux chaînes de télévision numérique depuis le tuner intégré de votre téléviseur ou si vous avez d'autres sources (telles qu'une source vidéo composantes) déjà connectées directement à votre téléviseur, vous pouvez envoyer leur son au système BDS par le canal de retour audio du connecteur HDMI Monitor Out, ce qui ne requerra aucune connexion supplémentaire au récepteur.

#### Branchement d'une radio FM

#### Branchement d'une source HDMI, y compris MHL

Compatible avec le Roku Streaming Stick et les appareils mobiles équipés de MHL.

### 3 Branchement d'un appareil source audio numérique Branchement d'un appareil source audio analogique

### 4 Branchement à un réseau câblé

**REMARQUE :** si vous vous connectez à votre réseau domestique sans fil, sautez cette étape pour l'instant. Vous utiliserez les menus des paramètres du BDS pour vous y connecter lorsque vous aurez achevé les autres branchements et allumé le système.

Vers Internet  
Modem réseau

### 5 Branchement au secteur Allumage du BDS

Cordon d'alimentation secteur

### 6 BOUTON DÉBUT BOUTON OK BOUTON CLAVIER BOUTON RETOUR COMMANDES DU CURSEUR BOUTON OPTIONS

Installation des piles

## 9

### Bienvenue à Spotify Premium

Spotify Premium vous permet d'écouter des millions de chansons sans publicité, les artistes que vous aimez, les tous derniers succès et des découvertes seulement pour vous. Appuyez simplement sur lecture pour écouter toutes les chansons que vous aimez, avec la meilleure qualité audio. Essayez Premium gratuitement pendant 30 jours sur [spotify.com/freetrial](https://spotify.com/freetrial)

### Votre nouvelle enceinte intègre Spotify Connect

Spotify Connect vous permet de commander la musique diffusée par votre enceinte via l'application Spotify de votre portable, tablette ou ordinateur. L'écoute est transparente. Vous pouvez prendre des appels, jouer à des jeux, et même éteindre votre téléphone, tout cela sans interrompre la musique.

Plus d'informations sur [spotify.com/connect](https://spotify.com/connect)

### Comment utiliser Connect

Vous avez besoin de Spotify Premium pour utiliser Connect, lisez les informations au dos.

**Étape 1** Ajoutez votre nouvelle enceinte au même réseau Wi-Fi que votre téléphone, tablette ou ordinateur (reportez-vous au mode d'emploi du produit pour plus d'informations).

**Étape 2** Ouvrez l'application Spotify sur votre téléphone, tablette ou ordinateur et écoutez une chanson.

**Étape 3** Si vous utilisez l'application sur un téléphone, touchez l'image de la chanson en bas et à gauche de l'écran. Pour une tablette ou un ordinateur passez à l'étape 4.

**Étape 4** Touchez l'icône Connect 

**Étape 5** Choisissez votre enceinte dans la liste. Si vous ne la voyez pas, vérifiez qu'elle est connectée au même réseau Wi-Fi que votre téléphone, tablette ou ordinateur.

**Vous avez terminé ! Bonne écoute.**

## 11

Votre récepteur BDS est conçu pour être compatible avec les informations de gestion de région encodées dans la plupart des enregistrements sur Blu-Ray Disc et DVD. Votre récepteur ne lira que les disques contenant le codage de la région vers laquelle il a été expédié et où sa commercialisation est prévue.

Zones commerciales	Code de région Blu-ray Disc	Code de région DVD
U.S.A., Canada		
Europe, Moyen-Orient		
Corée, Asie S.E.		
Mexique, Amérique latine		
Australie, Nouvelle-Zélande		
Russie, Inde		
Chine		

Par exemple, les récepteurs BDS expédiés et vendus aux États-Unis ne liront que les Blu-Ray Disc contenant le code de région A et les disques DVD contenant le code de région 1.

### Utilisation de la télécommande

- Utilisez les flèches vers le haut/bas pour parcourir la liste des menus.
- Pour sélectionner un élément surligné, appuyez sur le bouton OK. L'écran change en fonction de votre sélection.
- Pour revenir à l'écran précédent ou sortir des menus, appuyez sur le bouton Retour.

## 7 Configuration initiale

Choisissez votre langue.

Sélectionnez vos paramètres de réseau. Entrez votre mot de passe Wi-Fi s'il est demandé.

Sélection de la résolution de votre téléviseur

Faites la mise à jour avec les dernières informations du système. Choisissez Internet.

Sélectionnez le format de votre téléviseur.

Configuration réussie.

## 8 Utilisation du menu principal du BDS

**REMARQUE :** Les sources disponibles sont affichées sur deux pages. Pour accéder aux autres sources, appuyez sur le bouton curseur bas lorsqu'une icône de la rangée inférieure des sources est surlignée.

Pour plus d'informations sur l'utilisation de toutes les fonctions de votre système BDS, téléchargez le mode d'emploi du système Blu-ray Disc BDS 280S/BDS 580S depuis [www.harmankardon.com](https://www.harmankardon.com).

**10** Avant d'utiliser votre BDS, vous devez le configurer afin qu'il fonctionne avec votre système d'enceintes. Le système EzSet/EQ de Harman Kardon utilise le microphone EzSet/EQ fourni pour exécuter cette étape importante automatiquement.

### Configuration du BDS pour votre système d'enceintes

Microphone EzSet/EQ

**IMPORTANT :** Appuyez sur le bouton « Disc » de la télécommande avant d'exécuter la procédure EzSet/EQ. La procédure EzSet/EQ est disponible uniquement lorsque l'entrée Disc est sélectionnée.

- Branchez le microphone EzSet/EQ fourni à la prise casque de la façade du BDS.
- Placez le microphone à hauteur d'oreille dans votre position d'écoute principale.
- Appuyez sur le bouton Début de la télécommande. L'écran du menu principal du système apparaît sur le téléviseur.
- Utilisez le curseur pour surligner « Paramètres » puis appuyez sur OK pour le sélectionner. Le menu des paramètres du système apparaît.
- Utilisez la flèche vers le bas pour sélectionner « Son » puis appuyez sur OK. Utilisez le curseur pour sélectionner EzSet/EQ puis appuyez sur OK.
- Restez silencieux tandis que le bruit de test est émis par les enceintes. L'écran indique l'enceinte testée au fur et mesure que le bruit de test parcourt les enceintes.
- Lorsque le processus de test est terminé, le message « Test » à l'écran devient « Tous les tests sont terminés ! ».
- Appuyez sur le bouton Retour pour terminer la procédure de test EzSet/EQ.

**REMARQUE :** Si le test échoue, le message « Testing » (test) à l'écran devient « EzSet/EQ failed » (échec d'EzSet/EQ). Vérifiez que toutes les enceintes sont connectées et que la pièce est silencieuse. Appuyez sur le bouton Retour, vérifiez que toutes les enceintes sont correctement branchées et reprenez le test depuis l'étape 5.

Fabriqué sous licence de Dolby Laboratories. Dolby et le symbole du double D sont des marques commerciales de Dolby Laboratories.

Fabriqué sous licence selon les brevets des États-Unis n° 5,956,674; 5,974,380; 6,226,616; 6,487,535; 7,212,872; 7,333,929; 7,392,195; 7,272,567 et autres des États-Unis et des brevets mondiaux attribués et en cours. DTS-HD, le symbole, DTS-HD et le symbole ensemble sont des marques commerciales déposées de DTS, Inc. Le produit inclut du logiciel. © DTS, Inc. Tous droits réservés.

DIVX

Cet appareil DivX Certified® a subi des tests rigoureux afin de s'assurer qu'il lit des vidéos DivX®.

Pour lire des films DivX achetés, inscrivez d'abord votre appareil sur [vod.divx.com](https://vod.divx.com). Vous trouverez votre code d'enregistrement dans la section DivX VOD du menu de configuration de votre appareil.

DivX Certified® pour lire les vidéos DivX® et DivX Plus® HD (H.264/MKV) jusqu'à 1080p HD y compris le contenu premium.

DivX®, DivX Certified®, DivX Plus® HD et les logos associés sont des marques commerciales de Divx, LLC et sont utilisés sous licence.

Les termes HDMI, le logo HDMI et High-Definition Multimedia Interface sont des marques commerciales ou des marques commerciales déposées de HDMI Licensing LLC aux États-Unis et dans d'autres pays.

## ES Guía de inicio rápido

- 1) Conmutador principal de alimentación
- 2) Antena aérea
- 3) Salidas de altavoces
- 4) Entradas ópticas de audio digital (S/PDIF)
- 5) Salida de disparador
- 6) Entrada auxiliar 1 y entrada auxiliar 2
- 7) Salida del subwoofer
- 8) Antena Wi-Fi
- 9) Entrada de antena de radio FM
- 10) Entradas coaxial de audio digital (S/PDIF)
- 11) Entrada de mando a distancia por infrarrojos
- 12) Salida HDMI (ARC)
- 13) Entrada HDMI 1/MHL
- 14) Entrada HDMI 2
- 15) Entrada HDMI 3 (Apple)
- 16) Entrada USB
- 17) Entrada de red con cable (RJ-45)
- 18) Botón WPS
- 19) Entrada de alimentación CA
- 20) Ranura de disco
- 21) Salida de auricular EzSet/entrada EQ Mic
- 22) Entrada para USB de/iPad/iPod/iPhone

**1 PRECAUCIÓN:** Antes de realizar cualquier conexión con el sistema BDS, asegúrese de desenchufar el cable de alimentación de CA del receptor y de la toma de corriente de CA. Conectar los altavoces con el receptor enchufado y encendido podría dañar los altavoces.

B D S 2 8 0 S

### Conectar los altavoces

Altavoz frontal derecho  
Altavoz frontal izquierdo  
El cable con la franja negra es el terminal '+'.  
Subwoofer

B D S 5 8 0 S

### Conectar los altavoces

Altavoz frontal derecho  
Altavoz central  
Altavoz frontal izquierdo  
Altavoz derecho envolvente  
El cable con la franja negra es el terminal '+'.  
Subwoofer  
Altavoz izquierdo envolvente

**IMPORTANTE:** Compruebe que los cables desnudos (+) y (-) no se toquen entre sí y que no toquen ningún objeto metálico en el panel posterior del receptor BDS. Si se tocan los cables, se puede provocar un cortocircuito capaz de dañar el receptor BDS.

## 2 TV equipado con HDMI

**NOTA:** Si el televisor admite el canal de retorno de audio (ARC) HDMI y se accede a los canales de televisión digitales desde el sintonizador integrado en el televisor, o si ya hay otras fuentes ya conectadas al televisor (como una fuente de vídeo de componentes), puede introducir el sonido en el sistema BDS mediante el canal de retorno de audio del conector HDMI Monitor Out sin realizar ninguna conexión adicional con el sistema.

### Conexión de la radio FM

### Conectar a una fuente mediante HDMI incluyendo MHL

Compatible con el Roku Streaming Stick y dispositivos móviles equipados con MHL.

## 3 Conexión a un dispositivo fuente de audio digital Conexión a un dispositivo fuente de audio analógico

## 4 Conexión a una red por cable

**NOTA:** Si va a conectarse a la red doméstica de forma inalámbrica, omita este paso por ahora. Usará los menús de configuración BDS para conectarse una vez que finalice las demás conexiones y arranque el sistema.

A Internet  
Módem de red

## 5 Conexión a una alimentación CA Encendido del BDS

Cable de alimentación CA

- 6 BOTÓN HOME (Inicio)
- BOTÓN OK (Aceptar)
- BOTÓN KEYBOARD (Teclado)
- BOTÓN BACK (Atrás)
- CONTROLES DE CURSOR
- BOTÓN OPTIONS (Opciones)

Instalación de la batería

## 9

### Dé la bienvenida a Spotify Premium

Spotify Premium le permite escuchar millones de canciones sin anuncios. Los artistas que más le gustan, las últimas novedades y los nuevos descubrimientos, solo para usted. Basta con pulsar el botón de reproducción para escuchar la canción que quiera con la máxima calidad de sonido. Pruebe Premium gratuitamente durante 30 días en [spotify.com/freetrial](https://spotify.com/freetrial)

### Su nuevo altavoz tiene Spotify Connect integrado

Spotify Connect le permite controlar la música que se reproduce en el altavoz utilizando la aplicación en su móvil, tableta o PC.

La escucha es perfecta. Es posible realizar llamadas, jugar a juegos e incluso apagar el teléfono, todo sin interrumpir la música.

Más información en [spotify.com/connect](https://spotify.com/connect)

### Cómo usar Connect

Para usar Connect, necesitará Spotify Premium. Consulte los detalles al dorso.

**Paso 1** Añada su altavoz nuevo a la misma red Wi-Fi que el teléfono, la tableta o el PC (consulte los detalles en las instrucciones de uso de cada producto).

**Paso 2** Abra la aplicación de Spotify en el teléfono, la tableta o el PC y reproduzca cualquier canción.

**Paso 3** Si utiliza la aplicación en un teléfono, toque en la imagen de la canción en la parte inferior izquierda de la pantalla. En el caso de una tableta o un PC, vaya al paso 4.

**Paso 4** Toque el icono Connect 

**Paso 5** Elija el altavoz en la lista. Si no puede verlo, compruebe que esté conectado en la misma red Wi-Fi que el teléfono, la tableta o el PC.

**Ya está. Disfrute de la música.**

### Uso del mando a distancia

- Utilice los botones de dirección arriba/abajo para navegar por los menús.
- Para seleccionar un elemento resaltado, pulse el botón OK (Aceptar). La pantalla cambiará en función de la opción seleccionada.
- Para volver a la pantalla anterior o volver a los menús, pulse el botón Atrás.

## 7 Configuración inicial

Seleccione el idioma

Seleccione la resolución del televisor

Seleccione la razón de aspecto del televisor

Seleccione los ajustes de red. Introduzca la contraseña Wi-Fi que se le solicita

Actualice a la información más reciente del sistema. Seleccione Internet

Configuración correcta

## 8 Cómo usar las explicaciones del menú principal/BDS

**NOTA:** Existen dos páginas de fuentes disponibles. Para acceder a más fuentes, pulse hacia abajo el botón del cursor a la vez que resalta cualquier icono de fuentes de fila inferior.

Para obtener información completa sobre el uso de todas las características del sistema BDS, descargue el manual del propietario del sistema de discos Blu-ray BDS 280S/BDS 580S en [www.harmanardon.com](https://www.harmanardon.com)

**10** Antes de usar el sistema BDS, es necesario configurarlo para trabajar con su sistema de altavoces específico. El sistema EzSet/EQ de Harman Kardon usa el micrófono EzSet/EQ que se suministra para realizar este paso importante de forma automática.

### Configuración de BDS para su sistema de altavoces

Micrófono EzSet/EQ

**IMPORTANTE:** Pulse el botón "Disc" del control remoto antes de realizar el procedimiento EzSet/EQ. El procedimiento EzSet/EQ sólo está disponible al seleccionar la entrada Disc (Disco).

1. Conecte el micrófono EzSet/EQ adjunto en el conector del auricular del panel frontal del BDS.

2. Coloque el micrófono a la altura del oído en su posición de audición principal.

3. Pulse el botón Home (Inicio) del control remoto. La pantalla del menú Home (Inicio) aparecerá en el televisor.

4. Utilice el cursor para resaltar Settings (Configuración) y, a continuación, pulse OK (Aceptar) para seleccionar la opción. Aparecerá el menú de configuración del sistema.

5. Utilice el botón de cursor hacia abajo para seleccionar Sound (Sonido) y pulse OK (Aceptar). Use el cursor para seleccionar EzSet/EQ y pulse OK (Aceptar).

6. Permanezca en silencio mientras se reproduce el ruido de prueba a través de los altavoces. A medida que el ruido de prueba pasa de un altavoz a otro, la pantalla muestra qué altavoz se está probando.

7. Al finalizar el proceso de prueba, el mensaje Testing (Probando) de la pantalla cambiará a All tests done! (Todas las pruebas finalizadas).

8. Pulse el botón Back (Atrás) para salir del procedimiento de prueba del EzSet/EQ.

**NOTA:** Si la prueba falla, el mensaje Testing (Probando) de la pantalla cambiará a 'EzSet/EQ failed' (Fallo de EzSet/EQ). Compruebe que todos los altavoces estén conectados y que la sala esté en silencio. Pulse el botón Back (Atrás) y asegúrese que todos los altavoces están conectados correctamente y vuelva a realizar la prueba desde el paso 5.



El receptor BDS está diseñado para que sea compatible con la información de gestión de regiones codificada en la mayoría de grabaciones en Blu-ray Disc y DVD. El receptor solo reproduce los discos cuyo código de región corresponda a la zona hacia la cual se haya enviado el equipo para comercializarlo.

Región de comercialización	Código de región de Blu-ray-Disc	Código de región de DVD
EE.UU., Canadá		
Europa, Oriente medio		
Corea, Sureste asiático		
México, Latinoamérica		
Australia, Nueva Zelanda		
Rusia, India		
China		

Por ejemplo, los sistemas BDS entregados y comercializados en Estados Unidos solo reproducen discos Blu-ray Disc con código de región A y discos DVD con el código de región 1.

Fabricado con licencia de Dolby Laboratories. Dolby y el símbolo de la doble D son marcas registradas de Dolby Laboratories.

Fabricado con licencia bajo los números de patente de los EE.UU.: 5,956,674; 5,974,380; 6,226,616; 6,487,535; 7,212,872; 7,333,929; 7,392,195; 7,272,567 y otras patentes en los EE.UU. y de carácter mundial, concedidas y pendientes. DTS-HD, el símbolo y DTS-HD y el símbolo son marcas registradas de DTS, Inc. El producto incluye software. © DTS, Inc. Todos los derechos reservados.

DIVX

Este dispositivo DivX Certified® ha superado pruebas rigurosas para garantizar que reproduzca videos DivX®.

Para reproducir películas DivX que haya adquirido, primero debe registrar el dispositivo en [vod.divx.com](http://vod.divx.com). Busque el código de registro en la sección DivX VOD del menú de configuración del dispositivo.

DivX Certified® para reproducir video DivX® y DivX Plus® HD (H.264/MKV) hasta 1080p HD, incluido el contenido complementario de pago.

DivX®, DivX Certified®, DivX Plus® HD y los logotipos asociados son marcas comerciales de DivX, LLC y se utilizan con licencia.

Los términos HDMI, el logotipo HDMI y High-Definition Multimedia Interface son marcas registradas de HDMI Licensing LLC en Estados Unidos y otros países.

## PT Guia de início rápido

- 1) Chave de alimentação
- 2) Antena aérea
- 3) Saídas para caixas de som
- 4) Entrada de sinal digital ótico (S/PDIF)
- 5) Saída trigger
- 6) Entradas Aux 1 e Aux 2
- 7) Saída para subwoofer
- 8) Antena Wi-Fi
- 9) Antena de rádio FM
- 10) Entradas de sinal coaxial (S/PDIF)
- 11) Entrada remota IR
- 12) Saída HDMI (ARC)
- 13) Saída HDMI 1/MHL
- 14) Saída HDMI 2
- 15) Saída HDMI 3 (Apple)
- 16) Entrada USB
- 17) Entrada de rede cabeada (RJ-45)
- 18) Botão WPS
- 19) Entrada de energia AC
- 20) Entrada de disco
- 21) Saída para fone de ouvido/  
EzSet/Entrada mic EQ
- 22) Entrada USB para iPad, iPod e iPhone

**1 ATENÇÃO:** Antes de fazer qualquer conexão ao sistema BDS, verifique se o cabo de alimentação está desligado do aparelho e da tomada. Se as conexões forem realizadas com o sistema ligado, as caixas de som podem ser danificadas.

B D S 2 8 0 S

### Conexão das caixas de som

Caixa frontal direita  
Caixa frontal esquerda  
O fio com listra preta é o terminal '+'  
Subwoofer

B D S 5 8 0 S

### Conexão das caixas de som

Caixa frontal direita  
Caixa central  
Caixa frontal esquerda  
Caixa surround direita  
O fio com listra preta é o terminal '+'  
Subwoofer  
Caixa surround esquerda

**IMPORTANTE:** Nunca deixe que os fios desencapados (+) e (-) toquem um no outro ou em qualquer objeto metálico no painel traseiro do aparelho BDS. Isso pode causar curto-circuito e danificar o equipamento.

## 2 TV com HDMI

**OBSERVAÇÃO:** Se a sua TV suportar HDMI com Audio Return Channel (ARC) e você tiver acesso a canais digitais pela TV ou de outra fonte já conectada à sua TV (p.ex. uma fonte vídeo componente), você poderá enviar sinais de som para o sistema BDS usando o conector Monitor Out do Audio Return Channel HDMI sem necessidade de outras conexões no sistema.

### Conexão de rádio FM

Compatível com Roku Streaming Stick e com dispositivos móveis que possuem MHL.

### Conexão de uma fonte HDMI/MHL

## 3 Conexão de fontes de áudio digital Conexão de fontes de áudio analógico

## 4 Conexão a uma rede cabeada

**OBSERVAÇÃO:** Pule esta etapa se a conexão à rede doméstica for realizada sem fios. Use os menus de configuração do BDS para conectar-se depois de conectar os outros componentes e a alimentação de energia do sistema.

Para a internet  
Modem de rede

## 5 Conexão à rede elétrica Modo de ligar o BDS

Cabo de alimentação

## 6 BOTÃO INICIAL BOTÃO OK BOTÃO DO TECLADO BOTÃO VOLTAR CONTROLES DO CURSOR BOTÃO OPÇÕES

Colocação das pilhas

## Modo de usar o controle remoto

- Use as setas do cursor para navegar pelos menus.
- Para selecionar um item em destaque, aperte OK. A tela mudará de acordo com a opção selecionada.
- Para retornar à tela anterior ou sair dos menus, pressione o botão Voltar.

## 7 Configuração inicial

Selecione o idioma

Selecione a resolução da TV

Selecione a razão de aspecto da TV

Selecione as Configurações de Rede e digite a senha Wi-Fi quando solicitado

Atualize o sistema usando as informações mais recentes do sistema. Selecione internet

Configuração bem-sucedida

## 8 Modo de usar o menu inicial do BDS

**OBSERVAÇÃO:** As fontes de sinal disponíveis aparecem em duas telas. Para acessar mais fontes, pressione a seta para baixo do cursor e destaque os ícones na fileira inferior.

Para obter informações completas sobre todos os recursos do sistema BDS, baixe o Manual do Proprietário do Sistema Blu-Ray BDS 280S /BDS 580S Blu-ray do site [www.harman.com](http://www.harman.com).

## Venha conhecer o Spotify Premium

O Spotify Premium oferece milhões de músicas para você ouvir sem anúncios — os artistas que você gosta, os últimos sucessos e novidades, escolhidas especialmente para você. Basta apertar play para ouvir a música que quiser com a melhor qualidade de som. Experimente o Spotify Premium gratuitamente por 30 dias em [spotify.com/freetrial](https://spotify.com/freetrial)

## Sua nova caixa de som vem com o Spotify Connect, que dá a você total controle sobre a música que a caixa reproduz.

Basta usar o aplicativo Spotify em seu celular, tablet ou PC. É música sem parar. Você pode falar ao telefone, jogar games e até desligar o celular sem interromper a música. Para saber mais, acesse [spotify.com/connect](https://spotify.com/connect)

### Modo de usar o Connect

O Connect requer o Spotify Premium (ver mais detalhes no verso).

**Etapa 1** Adicione sua caixa de som nova à mesma rede Wi-Fi que seu celular, tablet ou PC de acordo com as instruções do usuário do produto.

**Etapa 2** Abra o aplicativo Spotify em seu telefone, tablet ou PC e toque qualquer música que quiser.

**Etapa 3** Se estiver usando o aplicativo em um telefone, toque na imagem correspondente à música no canto inferior esquerdo da tela. Se estiver usando um tablet ou PC, passe para a etapa 4.

**Etapa 4** Toque no ícone Connect 

**Etapa 5** Selecione sua caixa de som na lista. Se não encontrar a caixa na lista, verifique se ela está conectada à mesma rede Wi-Fi que o telefone, tablet ou PC.

**E agora é só alegria!**

Antes de usar o BDS, é preciso configurá-lo para trabalhar com seu sistema de caixas de som. O sistema EzSet/EQ da Harman Kardon realiza essa importante etapa automaticamente utilizando o microfone EzSet/EQ embutido.

## Configurando o BDS do sistema de caixas de som

EzSet/microfone EQ

**IMPORTANTE:** Antes de começar o procedimento EzSet/EQ, pressione o botão Disc do controle remoto. O procedimento EzSet/EQ está disponível apenas quando a entrada Disc é selecionada.

1. Conecte o microfone EzSet/EQ fornecido no conector de fones de ouvido localizado no painel frontal do BDS.
2. Coloque o microfone na altura dos ouvidos na principal localização do ouvinte.
3. Pressione o botão Iniciar do controle remoto. A TV exibirá a tela inicial do sistema.
4. Usando o cursor, destaque a opção 'Configurações' e pressione OK para selecioná-la. O menu de configurações do sistema será exibido.
5. Selecione 'Som' usando a seta para baixo do cursor e pressione OK. Use o cursor para selecionar EzSet/EQ e pressione OK.
6. Fique em silêncio enquanto as caixas de som reproduzem os sons de teste. À medida que as caixas de som se alternam na execução do som de teste, a tela indicará qual caixa de som está sendo testada.
7. Ao final do teste, a mensagem 'Testando' na tela mudará para 'Todos os testes concluídos!'
8. Pressione o botão Voltar para sair do procedimento de teste de EzSet/EQ.

**OBSERVAÇÃO:** Se o teste falhar, a mensagem 'Testando' exibida na tela mudará para 'O EzSet/EQ falhou'. Verifique se todas as caixas de som estão conectadas e se a sala está em silêncio. Pressione o botão Voltar, verifique se todas as caixas de som estão conectadas corretamente e repita o teste a partir da etapa 5.

Seu aparelho BDS foi projetado para ser compatível com as informações de gerenciamento de região contidas na maioria dos discos Blu-Ray e gravações de DVD. O aparelho reproduzirá apenas discos que contenham o mesmo código de região para o qual o equipamento foi enviado e na qual se pretendia que fosse vendido.

Região de venda	Código de região do disco Blu-ray	Código de região de DVD
EUA, Canada		
Europa, Oriente Médio		
Coreia, Sudeste Asiático		
México, América Latina		
Austrália, Nova Zelândia		
Rússia, Índia		
China		

Por exemplo, um aparelho BDS enviado e vendido nos EUA reproduzirá apenas discos Blu-ray com o código de região A e discos de DVD com código de região 1.

Fabricado sob licenciamento da Dolby Laboratories. Dolby e o símbolo duplo D são marcas comerciais da Dolby Laboratories.

Fabricado sob licenciamento das Patentes dos EUA N°s: 5.956.674, 5.974.380, 6.226.616, 6.487.535, 7.212.872, 7.333.929, 7.392.195, 7.272.567 e outras patentes concedidas ou pendentes nos EUA e em outros países. DTS-HD, o Símbolo e DTS-HD e o Símbolo conjuntamente são marcas registradas da DTS, Inc. O produto inclui software. © DTS, Inc. Todos os direitos reservados.

DIVX

Este dispositivo possui certificação DivX Certified® e foi aprovado em rigorosos testes que comprovaram sua capacidade de reproduzir vídeos DivX®.

Para reproduzir filmes DivX adquiridos, registre seu dispositivo em [vod.divx.com](http://vod.divx.com). O código de registro está disponível na seção DivX VOD do menu de configuração de seu dispositivo.

Possui certificação DivX Certified® para reproduzir vídeos DivX® e DivX Plus® HD (H.264/MKV) em HD até 1080p, incluindo conteúdo premium.

DivX®, DivX Certified®, DivX Plus® HD e os logotipos associados são marcas comerciais da DivX, LLC e são utilizados sob licença.

Os termos HDMI, o logotipo HDMI e High-Definition Multimedia Interface são marcas comerciais ou marcas comerciais registradas da HDMI Licensing LLC nos Estados Unidos da América e em outros países.

## DE Kurzanleitung

- 1) Netzstromschalter
- 2) Antenne
- 3) Lautsprecherausgänge
- 4) Optische Digital-Audio-Eingänge (S/PDIF)
- 5) Triggerausgang
- 6) Aux 1-Eingang und Aux 2-Eingang
- 7) Subwoofer-Ausgang
- 8) WLAN-Antenne
- 9) UKW-Radioantenneneingang
- 10) Koaxialer digitaler Audioeingang (S/PDIF)
- 11) IR-Fernbedienungsseingang
- 12) HDMI-Ausgang (ARC)
- 13) HDMI 1/MHL-Eingang
- 14) HDMI 2-Eingang
- 15) HDMI 3 (Apple)-Eingang
- 16) USB-Eingang
- 17) Eingang für kabelgebundenes LAN-Netzwerk (RJ-45)
- 18) WPS-Taste
- 19) Wechselstromanschluss
- 20) Disc-Schacht
- 21) Kopfhörerausgang/EzSet/EQ-Mikrofon-Eingang
- 22) USB/iPad/iPod/iPhone-Eingang

**VORSICHT:** Überprüfen Sie, ob das Netzkabel des BDS-Systems vom System und von der Netzsteckdose getrennt ist, bevor Sie Anschlüsse vornehmen. Falls das System mit der Netzstromversorgung verbunden und eingeschaltet ist, während die Lautsprecher angeschlossen werden, kann dies zu Schäden an den Lautsprechern führen.

B D S 2 8 0 S

### Anschließen der Lautsprecher

Lautsprecher vorne rechts  
Lautsprecher vorne links  
Kabel mit schwarzen Streifen ist „-“ Anschluss  
Subwoofer

**WICHTIG:** Achten Sie darauf, dass die nicht isolierten (+) und (-)-Kabel nicht sich oder andere metallische Gegenstände auf der Rückseite des BDS Receivers berühren. Ein Berühren der nicht isolierten Kabel kann zu einem Kurzschluss und dadurch zu Schäden am BDS Receiver führen.

### HDMI-fähiges Fernsehgerät

**HINWEIS:** Wenn Ihr TV-Gerät den HDMI-Audio-Rückkanal (ARC) unterstützt und Sie über den eingebauten TV-Geräte-Tuner auf die Kanäle zugreifen oder andere Signalquellen direkt an das TV-Gerät angeschlossen sind (z. B. eine Component Video-Quelle), können Sie deren Ton über den Audio-Rückkanal des HDMI Out-Anschlusses zum BDS-System führen und es sind keine weiteren Anschlüsse am Receiver erforderlich.

### Anschluss des UKW-Radios

Kompatibel mit dem Roku Streaming Stick und mobilen Geräten mit MHL.

B D S 5 8 0 S

### Anschließen der Lautsprecher

Lautsprecher vorne rechts  
Center-Lautsprecher  
Lautsprecher vorne links  
Surround- Lautsprecher rechts  
Kabel mit schwarzen Streifen ist „-“ Anschluss  
Subwoofer  
Surround- Lautsprecher links

### Anschluss einer Quelle über HDMI, einschließlich MHL

### 3 Anschluss eines digitalen Audio-Quellgeräts Anschluss eines analogen Audio-Quellgeräts

### 4 Anschluss an ein lokales LAN-Netzwerk

**HINWEIS:** Wenn Sie die Verbindung zu Ihrem Heimnetzwerk kabellos herstellen möchten, überspringen Sie diesen Schritt für den Moment. Die BDS-Einstellungsmenüs werden verwendet, um eine Verbindung herzustellen, wenn Sie andere Anschlüsse hergestellt und das System eingeschaltet haben.

Zum Internet  
Netzwerk-Modem

### 5 Anschluss an das Stromnetz Einschalten des BDS

Netzkabel

6 HOME (START)-TASTE  
OK-TASTE  
TASTE FÜR TASTATUR  
ZURÜCK-TASTE  
CURSOR (PFEIL)-TASTEN  
OPTIONEN TASTE  
Batterieinstallation

### 9 Begrüßen Sie Spotify Premium

Mit Spotify Premium können Sie Millionen von Titeln völlig werbefrei genießen – von Ihren Lieblingskünstlern bis hin zu den neuesten Hits und aktuellen musikalischen Entdeckungen. Drücken Sie einfach auf "Play" und hören Sie alles, was Sie wollen, in höchster Klangqualität. Probieren Sie Spotify Premium 30 Tage lang kostenlos aus – unter [spotify.com/freetrial](https://spotify.com/freetrial)

Ihr neuer Lautsprecher ist bereits Spotify Connect-kompatibel.

Mit Spotify Connect können Sie Ihre Musik von jeder beliebigen Quelle über Ihre Lautsprecher wiedergeben: dank der Spotify-App sowohl von Ihrem Smartphone, Ihrem Tablet als auch von Ihrem PC aus.

So wird Hörerlebnis grenzenlos. Gleichzeitig können Sie Anrufe entgegennehmen, Spiele spielen oder Ihr Smartphone sogar komplett ausschalten, ohne die Musikwiedergabe zu unterbrechen.

Weitere Infos finden Sie unter [spotify.com/connect](https://spotify.com/connect)

**Wie Connect verwendet werden kann**

Sie benötigen Spotify Premium, um Connect verwenden zu können – Details dazu umseitig.

**Schritt 1** Fügen Sie Ihren neuen Lautsprecher demselben WLAN-Netzwerk hinzu wie Ihr Smartphone, Tablet oder PC (Details dazu finden Sie in der Bedienungsanleitung der Lautsprecher).

**Schritt 2** Öffnen Sie die Spotify-App auf Ihrem Smartphone, Tablet oder PC und spielen Sie einen beliebigen Titel ab.

**Schritt 3** Falls Sie die App auf einem Smartphone verwenden, wählen Sie bitte die Abbildung zu dem entsprechenden Titel unten links auf dem Display aus. Für Tablet oder PC bitte weiter mit Schritt 4.















**Schritt 4** Klicken Sie auf das Verbindungs-Symbol 

**Schritt 5** Wählen Sie Ihren Lautsprecher aus der Liste aus. Falls Ihr Lautsprecher nicht in der Liste erscheint, überprüfen Sie, ob er mit demselben WLAN-Netz verbunden ist wie Ihr Smartphone, Tablet oder PC.

**Geschafft! Viel Spaß beim Musik hören!**

### 11

Ihr BDS Receiver wurde so entwickelt, dass er mit den Regionalverwaltungsinformationen kompatibel ist, die auf den meisten Blu-ray-Discs und DVD-Aufnahmen codiert sind. Ihr Receiver gibt nur Discs wieder, die einen Regionalcode für die Region enthalten, wohin der Receiver ausgeliefert wurde und wo er für den Verkauf gedacht war.

Verkaufsregion	Blu-ray Disc Regionalcode	DVD Regionalcode
USA, Kanada		
Europa, Naher Osten		
Korea, Südost-Asien		
Mexiko, Lateinamerika		
Australien, Neuseeland		
Russland, Indien		
China		

BDS Receiver, die in die USA geliefert und dort verkauft wurden, geben nur Blu-ray Discs mit dem Regionalcode A und DVD-Discs mit dem Regionalcode 1 wieder.

### Verwenden der Fernbedienung

- Verwenden Sie die Auf-/Abwärts-Pfeiltasten, um durch die Menülisten zu navigieren.
- Für die Auswahl eines markierten Menüpunkts drücken Sie die OK-Taste. Der Bildschirm wechselt je nach Auswahl.
- Drücken Sie die Zurück-Taste, um zum letzten Bildschirm zurückzukehren oder das Menüsystem zu beenden.

### 7 Erste Einrichtung

Wählen Sie Ihre Sprache aus.  
Wählen Sie die Auflösung Ihres Fernsehgerätes aus.  
Wählen Sie das Seitenverhältnis Ihres Fernsehgerätes aus.

Wählen Sie Ihre Netzwerkeinstellungen aus. Geben Sie das erforderliche WLAN-Passwort ein. Aktualisieren Sie das System auf die neueste Version. Internet auswählen  
Die Einrichtung ist erfolgreich abgeschlossen.

### 8 So verwenden Sie die BDS/Start-Menü-Erklärung

**HINWEIS:** Es gibt zwei Seiten von verfügbaren Quellen. Um auf weitere Quellen zuzugreifen, drücken Sie die Abwärts-Pfeiltaste, während eines der Symbole in der unteren Reihe markiert wird.

Für vollständige Informationen zur Verwendung aller Funktionen Ihres BDS-Systems laden Sie unter [www.harmanardon.com](http://www.harmanardon.com) das Benutzerhandbuch für BDS 280S/BDS 580S Blu-ray Disc System herunter.

10 Bevor Sie Ihr BDS verwenden, müssen Sie es so konfigurieren, dass es mit Ihrem Lautsprechersystem zusammen funktioniert. Das EzSet/EQ-System von Harman Kardon verwendet das mitgelieferte EzSet/EQ-Mikrofon, um diesen wichtigen Schritt automatisch durchzuführen.

**Konfigurieren des BDS für Ihr Lautsprechersystem**  
EzSet/EQ-Mikrofon

**WICHTIG:** Drücken Sie „Disc“-Taste auf der Fernbedienung, bevor Sie den EzSet/EQ-Vorgang durchführen. Der EzSet/EQ-Vorgang ist nur verfügbar, wenn der Disc-Eingang ausgewählt wurde.

1. Stecken Sie das mitgelieferte EzSet/EQ-Mikrofon in den Kopfhöreranschluss an der Vorderseite des BDS.
2. Positionieren Sie das Mikrofon auf Ohrhöhe Ihrer bevorzugten Hörposition.
3. Drücken Sie die Home-Taste auf der Fernbedienung. Der Startmenübildschirm des Systems erscheint auf dem Fernsehgerät.
4. Markieren Sie mit dem Cursor „Settings (Einstellungen)“ und drücken Sie für die Auswahl die OK-Taste. Das Systemmenü wird angezeigt.
5. Verwenden Sie die Abwärts-Pfeiltaste, um „Sound (Ton)“ auszuwählen und drücken Sie OK. Wählen Sie mit dem Cursor EzSet/EQ aus und drücken Sie OK.
6. Bleiben Sie still, während der Testton über die Lautsprecher wiedergegeben wird. Wenn der Testton zwischen den Lautsprechern zirkuliert, zeigt der Bildschirm an, welcher Lautsprecher getestet wird.
7. Wenn der Test abgeschlossen ist, ändert sich die Meldung „Testing (Test läuft)“ auf dem Bildschirm zu „All tests done! (Alle Tests abgeschlossen)“.
8. Drücken Sie die Taste Back (Zurück), um den EzSet/EQ-Testvorgang zu beenden.

**HINWEIS:** Wenn der Test fehlschlägt, ändert sich die Meldung „Testing (Test läuft)“ auf dem Bildschirm zu „EzSet/EQ failed (fehlgeschlagen)“. Prüfen Sie, ob alle Lautsprecher angeschlossen sind und es im Raum leise ist. Drücken Sie die Taste Back (Zurück), vergewissern Sie sich, dass alle Lautsprecher richtig angeschlossen sind, und führen Sie den Test von Schritt 5 erneut aus.

Hergestellt unter Lizenz von Dolby Laboratories. Dolby und das Doppel-D-Symbol sind Marken der Dolby Laboratories.

Hergestellt unter Lizenz unter US-Patentnrn.: 5,956,674; 5,974,380; 6,226,616; 6,487,535; 7,212,872; 7,333,929; 7,392,195; 7,272,567 und anderen erteilten und angemeldeten Patenten in den USA und anderen Ländern. DTS-HD, das Symbol und DTS-HD zusammen mit dem Symbol sind eingetragene Warenzeichen von DTS, Inc. Das Produkt umfasst Software. © DTS, Inc. Alle Rechte vorbehalten.

DIVX

Dieses DivX Certified® Gerät hat strenge Tests für die Wiedergabe von DivX® Videos bestanden.

Um gekaufte DivX-Filme wiederzugeben, registrieren Sie Ihr Gerät zuerst unter [vod.divx.com](http://vod.divx.com). Sie finden Ihren Registrierungscode im Einrichtungsmenü Ihres Geräts im Abschnitt DivX VOD.

DivX Certified® für die Wiedergabe von DivX® und DivX Plus® HD (H.264/M-KV) Videos bis zu 1080p HD einschließlich Premium-Inhalten.

DivX®, DivX Certified®, DivX Plus® HD und dazugehörige Logos sind Marken von DivX, LLC und werden unter Lizenz verwendet.

Die Begriffe HDMI, das HDMI-Logo und High-Definition Multimedia Interface sind Marken oder eingetragene Marken der HDMI Licensing LLC in den Vereinigten Staaten und anderen Ländern.

## IT Guida di avvio rapido

- 1) Interruttore di accensione
- 2) Antenna Air
- 3) Uscite dei diffusori
- 4) Ingressi audio digitali ottici (S/PDIF)
- 5) Uscita trigger
- 6) Ingresso Aux 1 e ingresso Aux 2
- 7) Uscita subwoofer
- 8) Antenna Wi-Fi
- 9) Ingresso antenna radio FM
- 10) Ingresso audio digitale coassiale (S/PDIF)
- 11) Ingresso telecomando IR
- 12) Uscita HDMI (ARC)
- 13) Ingresso HDMI 1/MHL
- 14) Ingresso HDMI 2
- 15) Ingresso HDMI 3 (Apple)
- 16) Ingresso USB
- 17) Ingresso rete cablata (RJ-45)
- 18) Tasto WPS
- 19) Ingresso alimentazione CA
- 20) Slot disco
- 21) Uscita cuffie/ingresso microfono EzSet/EQ
- 22) Ingresso USB/iPad/iPod/iPhone

**1 ATTENZIONE:** prima di realizzare qualsiasi connessione all'impianto BDS, accertarsi che il cavo CA dell'impianto sia disinserito dall'impianto e dalla presa CA. Se si realizzano le connessioni dei diffusori con l'impianto inserito e acceso ne potrebbero derivare danni ai diffusori.

B D S 2 8 0 S

### Collegamento dei diffusori

Diffusore anteriore destro  
Diffusore anteriore sinistro  
Il filo con la striscia nera è il terminale '-'  
Subwoofer

B D S 5 8 0 S

### Collegamento dei diffusori

Diffusore anteriore destro  
Canale Centrale  
Diffusore anteriore sinistro  
Diffusore surround destro  
Il filo con la striscia nera è il terminale '-'  
Subwoofer  
Diffusore surround sinistro

**IMPORTANTE:** Accertarsi che i fili spelati (+) e (-) non si tocchino o non tocchino alcun oggetto metallico sul pannello posteriore del ricevitore BDS. In caso contrario, ne potrebbe conseguire un cortocircuito che potrebbe danneggiare il ricevitore BDS.

## 2 TV con HDMI

**NOTA:** Se il TV supporta il canale di ritorno audio (ARC) HDMI e si accede ai canali della TV digitale dal sintonizzatore integrato del TV o se si dispone di altre sorgenti (come ad esempio una sorgente component video) già collegate direttamente al TV, è possibile inviare il loro audio all'impianto BDS attraverso l'Audio Return Channel del connettore HDMI Monitor Out e non saranno necessarie ulteriori connessioni all'impianto.

### Collegamento della radio FM

### Collegamento di una sorgente mediante HDMI, incluso MHL

Compatibile con il Roku Streaming Stick e i dispositivi mobile dotati di MHL.

## 3 Collegamento di un dispositivo sorgente audio digitale Collegamento di un dispositivo sorgente audio analogico

### 4 Connessione a una rete cablata

**NOTA:** Se ci si collega alla rete locale in modo wireless, per il momento saltare questa fase. Si useranno i menu delle impostazioni BDS per collegarlo dopo aver realizzato altre connessioni e alimentato l'impianto.

A Internet  
Modem di rete

### 5 Connessione all'alimentazione CA Accensione del BDS

Cavo di alimentazione CA

**6** TASTO HOME  
TASTO OK  
PULSANTE TASTIERA  
TASTO BACK  
TASTI CURSORE  
TASTO OPZIONI

Installazione della batteria

## 9

### Dai il benvenuto a Spotify Premium

Spotify Premium ti permette di ascoltare milioni di canzoni senza interruzioni pubblicitarie - gli artisti che ami, le ultime hits e fare nuove scoperte apposta per te. Semplicemente tocca play per ascoltare qualsiasi canzone di tuo gradimento, con la più elevata qualità sonora.

Prova Premium gratuitamente per 30 giorni su [spotify.com/freetrial](https://www.spotify.com/freetrial)

### Il tuo nuovo impianto ha Spotify Connect integrato

Spotify Connect ti consente di controllare la riproduzione musicale sul tuo diffusore, utilizzando l'applicazione Spotify sul tuo telefonino, tablet o PC. L'ascolto non ha limiti. È possibile rispondere alle chiamate, giocare, e persino spegnere il telefono - il tutto senza interrompere la musica.

Scopri di più su [spotify.com/connect](https://www.spotify.com/connect)

### Come utilizzare Connect

Avrai bisogno di Spotify Premium per utilizzare Connect, guarda i dettagli sul retro.

**Passo 1** Collega il tuo nuovo impianto alla stessa rete wifi del tuo telefono, tablet o PC (vedi le istruzioni del prodotto per i dettagli).

**Passo 2** Apri l'applicazione Spotify sul tuo cellulare, tablet o PC, e riproduci qualsiasi brano

**Passo 3** Se stai utilizzando l'applicazione su un telefono - tocca la copertina della canzone in basso a sinistra dello schermo. Per i tablet ed i PC vai al Passo 4

**Passo 4** Tocca l'icona Connect 

**Passo 5** Scegli il tuo impianto dalla lista. Se non riesci a vederlo, basta controllare che sia collegato alla stessa rete wifi del tuo telefono, tablet o PC.

**Fatto! Buon Ascolto.**

### Uso del telecomando

- Usare i tasti cursore su/giù per navigare nei menu.
- Per selezionare una voce evidenziata, premere il tasto OK. Lo schermo cambierà a seconda della selezione.
- Per tornare alla schermata precedente o per uscire dai menu, premere il tasto Back.

## 7 Configurazione iniziale

Seleziona la tua lingua

Scegliere la risoluzione del TV

Selezionare l' Aspect Ratio del TV

Selezionare le impostazioni della tua Rete  
Inserire la tua password Wifi come richiesto

Aggiornare alle più recenti informazioni di sistema. Scegliere Internet

La configurazione è completa.

## 8 Come usare la spiegazione del menu Home del BDS

**NOTA:** Vi sono due pagine di sorgenti disponibili. Per accedere a ulteriori sorgenti, premere il tasto cursore "giù" mentre si evidenziano delle icone sorgenti della riga in basso.

Per informazioni complete sull'uso di tutte le funzionalità dell'impianto BDS, scaricare il Manuale utente dell'impianto BDS 280/BDS580 Blu-ray Disc dalla pagina [www.harmanardon.com](https://www.harmanardon.com).

**10** Prima di usare l'impianto BDS, occorre configurarlo perché funzioni con il proprio impianto di diffusori specifico. L'impianto EzSet/EQ di Harman Kardon usa il microfono EzSet/EQ incluso per realizzare automaticamente questa importante operazione.

### Configurazione del BDS per il proprio impianto di diffusori

Microfono EzSet/EQ

**IMPORTANTE:** premere il tasto "Disc" (Disco) sul telecomando prima di realizzare la procedura di EzSet/EQ. La procedura EzSet/EQ è disponibile solo quando si seleziona l'ingresso Disco.

1. Inserire il microfono EzSet/EQ incluso nel connettore delle cuffie sul pannello anteriore del BDS.
2. Collocare il microfono all'altezza delle orecchie nella propria posizione di ascolto principale.
3. Premere il tasto Home sul telecomando. Sul TV comparirà la schermata del menu Home dell'impianto.
4. Usare il cursore per evidenziare 'Settings' (Impostazioni) e poi premere OK per selezionare. Comparirà il menu delle impostazioni dell'impianto.
5. Usare il tasto cursore giù per selezionare 'Sound' (Suono) e poi premere OK. Usare il cursore per selezionare EzSet/EQ e premere OK.
6. Restare in silenzio durante la riproduzione del rumore di prova attraverso i diffusori. Man mano che il rumore di prova viene riprodotto dai diffusori, la schermata mostrerà il diffusore sottoposto a prova.
7. Al termine del processo di prova, il messaggio 'Testing' (Prova) sullo schermo diventerà 'All tests done!' (Prova completata!).
8. Premere il tasto Back per uscire dalla procedura di settaggio EzSet/EQ.

**NOTA:** Se la configurazione non va a buon fine, il messaggio 'Testing' (Prova) sullo schermo diventerà 'EzSet/EQ failed' (EzSet/EQ non riuscito). Accertarsi che tutti i diffusori siano collegati e l'ambiente sia silenzioso. Premere il tasto Indietro, accertarsi che tutti i diffusori siano collegati correttamente e ritentare la configurazione dal punto 5.

Il ricevitore BDS è progettato per essere compatibile con le informazioni sulla gestione regionale codificate sulla maggior parte delle registrazioni Blu-ray Disc e DVD. Il ricevitore riprodurrà esclusivamente dischi contenenti la codifica regionale relativa all'area in cui il ricevitore è stato spedito e destinato alla vendita.

Area di vendita	Codice regionale Blu-ray Disc	Codice regionale DVD
Stati Uniti, Canada		
Europa, Medio Oriente		
Corea, S.E. Asia		
Messico, America Latina		
Australia/Nuova Zelanda		
Russia, India		
Cina		

Ad esempio, il ricevitore BDS spedito e venduto negli Stati Uniti riprodurrà solo dischi Blu-ray contenenti il codice regionale A e dischi DVD contenenti il codice regionale 1.

Prodotto in base a licenza concessa da Dolby Laboratories. Dolby e il simbolo della doppia D sono marchi di fabbrica di Dolby Laboratories.

Prodotto in base a licenza in base ai numeri di brevetto degli Stati Uniti: 5,956,674; 5,974,380; 6,226,616; 6,487,535; 7,212,872; 7,333,929; 7,392,195; 7,272,567 e altri brevetti statunitensi e in tutto il mondo concessi e in attesa di concessione. DTS-HD, il simbolo e DTS-HD e il simbolo insieme sono marchi di fabbrica registrati di DTS, Inc. Il prodotto include il software. © DTS, Inc. Tutti i diritti riservati.

DIVX

Questo dispositivo DivX Certified® ha superato test rigorosi per assicurare la riproduzione di video DivX®.

Per riprodurre filmati DivX acquistati, prima registrare il dispositivo su [vod.divx.com](http://vod.divx.com). Per ottenere il codice di registrazione, individuare la sezione DivX VOD nel menu di configurazione del dispositivo.

DivX Certified® per riprodurre video DivX® e DivX Plus® HD (H.264/MKV) fino a 1080p HD incluso contenuti premium.

DivX®, DivX Certified®, DivX Plus® HD e i logo associati sono marchi di fabbrica di DivX, LLC e sono usati in base a licenza.

I termini HDMI, il logo HDMI e High-Definition Multimedia Interface sono marchi di fabbrica o marchi di fabbrica registrati di HDMI Licensing LLC negli Stati Uniti e in altri Paesi.

## NL Snelstartgids

- 1) Voeding (aan/uit)-schakelaar
- 2) Antenna
- 3) Luidsprekeruitgangen
- 4) Optische digitale audiokabel (S/PDIF) ingangen
- 5) Trigger-uitgang
- 6) Aux 1-ingang en Aux 2-ingang
- 7) Subwoofer-uitgang
- 8) Antenne Wi-Fi
- 9) FM-radio antenne-ingang
- 10) Coaxiale digitale audio (S/PDIF) ingang
- 11) IR-afstandsbedieningingang
- 12) HDMI-uitgang (ARC)
- 13) HDMI 1/MHL-ingang
- 14) HDMI 2-ingang
- 15) HDMI 3 (Apple) ingang
- 16) USB-ingang
- 17) Bedraad netwerk (RJ-45) ingang
- 18) WPS-toets
- 19) Netvoedingingang
- 20) Discsleuf
- 21) Hoofdtelefoon-uitgang/EzSet/  
EQ Microfoon-ingang
- 22) USB/iPad/iPod/iPhone-ingang

**1 LET OP:** Voordat u aansluitingen maakt op het BDS-systeem, ervoor zorgen dat het netsnoer van het systeem is losgekoppeld van het apparaat en het stopcontact. De luidsprekers aansluiten terwijl het systeem is aangesloten en ingeschakeld kan de luidsprekers beschadigen.

B D S 2 8 0 S

### De luidsprekers aansluiten

Luidspreker rechtsvoor  
Luidspreker linksvoor  
Kabel met zwarte streep is de '-' aansluiting  
Subwoofer

B D S 5 8 0 S

### De luidsprekers aansluiten

Luidspreker rechtsvoor  
Luidspreker midden  
Luidspreker linksvoor  
Surround rechts luidspreker  
Kabel met zwarte streep is de '-' aansluiting  
Subwoofer  
Surround links luidspreker

**BELANGRIJK:** Zorg ervoor dat de (+) en (-) kabels elkaar niet raken of in contact komen met metalen onderdelen van het achterpaneel van de BDS. Contact van kabels kan kortsluiting veroorzaken en de BDS-ontvanger beschadigen.

## 2 TV met HDMI-functie

**OPMERKING:** Als uw TV ondersteuning biedt voor het HDMI Audio Return Channel (ARC) en u afstemt op digitale TV-kanalen via de ingebouwde tuner van de TV, of als u andere bronnen (zoals een videocomponent) al rechtstreeks hebt aangesloten op uw TV, dan kunt u het geluid doorsturen naar het BDS-systeem via het Audio Return Channel van de HDMI-uitgangsaansluiting zonder dat extra aansluitingen op het systeem zijn vereist.

### FM-radio aansluiten

### Een bron aansluiten met HDMI, inclusief MHL

Compatibel met de Roku Streaming Stick en mobiele apparaten voorzien van MHL.

## 3 Uw digitale audiobronapparaat aansluiten Uw analoge audiobronapparaat aansluiten

## 4 Aansluiten op een bedraad netwerk

**OPMERKING:** Als u een verbinding wilt maken met uw thuisnetwerk, deze stap eerst overslaan. Gebruik het instelmenu van de BDS voor de aansluiting nadat u andere aansluitingen hebt gemaakt en de voeding van het systeem hebt ingeschakeld.

Naar Internet  
Netwerkmodem

## 5 Aansluiten van de netspanning De BDS inschakelen

Netsnoer

- 6 HOME (START)-toets
- OK-TOETS
- TOETSENBOORD-TOETS
- TERUG-TOETS
- CURSOR-BEDIENING
- OPTIES-TOETS

Batterij installeren

## Gebruik van de afstandbediening

- Gebruik de hoger/lager cursortoetsen om door de menu's te navigeren.
- Druk op de OK-toets om een gemarkeerd item te selecteren. Het scherm verandert afhankelijk van uw keuze.
- Druk op de Terug-toets om terug te gaan naar het vorige scherm of om het menu te verlaten.

## 7 Eerste instelling

Selecteer uw taal

Selecteer uw TV-resolutie

Selecteer uw TV Aspect Ratio

Selecteer uw Netwerkinstellingen.

Uw Wifi-wachtwoord invoeren indien vereist

Upgraden naar het meest recente informatiesysteem. Selecteer Internet

Setup is voltooid

## 8 Gebruik van het BDS/home-menu

**OPMERKING:** Er zijn twee pagina's (schermen) met beschikbare bronnen. Om bronnen op de volgende pagina te openen, een bron in de laagste rij markeren en op de cursor lager-toets drukken.

Voor volledige informatie over het gebruik van alle functies van uw BDS-systeem kunt u de gebruikershandleiding van het BDS280S/BDS580S Blu-ray Discsysteem downloaden via [www.harmanardon.com](http://www.harmanardon.com).

## Welkom bij Spotify Premium

Spotify Premium laat u luisteren naar miljoenen nummers zonder reclame - uw favoriete artiesten, de nieuwste hits en ontdekkingen voor u. Gewoon hit aanklikken om elk gewenst nummer te beluisteren, met de beste geluidskwaliteit. Probeer Premium 30 dagen gratis bij [spotify.com/freetrial](https://spotify.com/freetrial)

## Uw nieuwe spreker heeft Spotify Connect ingebouwd

Met Spotify Connect kunt u de muziek op uw luidspreker regelen met behulp van de Spotify app op uw mobiele telefoon, tablet of pc. Luisteren is probleemloos. U kunt bellen, spelletjes spelen, zelfs uw telefoon uitschakelen - zonder onderbreking van de muziek.

Meer informatie op [spotify.com/connect](https://spotify.com/connect)

## Gebruik van Connect

U hebt Spotify Premium nodig om Connect te gebruiken, zie details aan ommezijde.

**Stap 1** Voeg uw nieuwe luidspreker toe op hetzelfde wifi-netwerk als uw telefoon, tablet of pc (zie productgebruiksaanwijzing voor details).

**Stap 2** Open de Spotify app op uw telefoon, tablet of PC, en luister naar elk gewenst nummer.

**Stap 3** Als u de app op een telefoon gebruikt - tik op de afbeelding van de song in de linkerbenedenhoek van het scherm. Ga voor tablet en pc naar stap 4.

**Stap 4** Tik op het Connect-pictogram 

**Stap 5** Selecteer uw luidspreker uit de lijst. Als u de luidspreker niet ziet, controleer of deze is aangesloten op hetzelfde wifi-netwerk als uw telefoon, tablet of pc.

**Helemaal klaar! Veel luisterplezier.**

Voordat u de BDS gebruikt, moet u deze configureren om met uw specifieke luidsprekersysteem te werken. Harman Kardon's EzSet/EQ-systeem gebruikt de meegeleverde EzSet/EQ-microfoon om deze belangrijke stap automatisch uit te voeren.

## BDS configureren voor uw luidsprekersysteem

EzSet/EQ-microfoon

**BELANGRIJK:** Druk op de "Disc"-toets van de afstandsbediening voordat u de EzSet/EQ-procedure uitvoert. De EzSet/EQ-procedure is alleen beschikbaar wanneer Disc-invoer is geselecteerd.

1. De meegeleverde EzSet/EQ-microfoon aansluiten op de hoofdtelefoon-ingang op het voorpaneel van de BDS.

2. Plaats de microfoon op oorhoogte in uw belangrijkste luisterpositie.

3. Druk op de Home-toets van de afstandsbediening. Het Home-menu van het systeem verschijnt op de tv.

4. Gebruik de cursor om "Instellingen" te selecteren en druk op de OK-toets. Het instelmenu van het systeem verschijnt.

5. Gebruik de cursor-toets, selecteer "Geluid" en druk op OK. Gebruik de cursor om EzSet/EQ te selecteren en druk op OK.

6. Luister zonder andere geluiden naar het testgeluid dat via de luidsprekers wordt weergegeven. Terwijl het testsignaal door de luidsprekers circuleert, toont het scherm welke luidspreker wordt getest.

7. Als de test voltooid is, verandert de melding "Testen" op het scherm in "Alle tests uitgevoerd".

8. Druk op de Terug-toets om de EzSet/EQ-testprocedure af te sluiten.

**OPMERKING:** Als de test mislukt, verandert de melding "Testing" ("Testen") op het scherm in "EzSet/EQ failed" ("EzSet/EQ mislukt"). Zorg ervoor dat alle luidsprekers aangesloten zijn en de kamer rustig is. Druk op de Terug-toets, zorg ervoor dat alle luidsprekers correct zijn aangesloten en voer de test opnieuw uit vanaf stap 5.

Uw BD-ontvanger is ontworpen om compatibel te zijn met de regio-management informatie die op de meeste Blu-ray Disc en DVD's is gecodeerd. Uw ontvanger kan alleen discs afspelen die regio-gecodeerd zijn voor het gebied waar de ontvanger is geleverd en voor verkoop is bestemd:

Verkoopgebieden	Blu-ray Disc regiocode	DVD Regiocode
USA, Canada		
Europa, Middenoosten		
Korea, Zuidoost-Azië		
Mexico, Latijns-Amerika		
Australië, Nieuw-Zeeland		
Rusland, India		
China		

BDS-ontvangers verkocht in bijvoorbeeld de Verenigde Staten spelen alleen Blu-ray Discs met regiocode A en DVD-schijven met regiocode 1.

Geproduceerd onder licentie van Dolby Laboratories. Dolby en het dubbele D-symbool zijn handelsmerken van Dolby Laboratories. Geproduceerd onder licentie van US Patentnummers: 5,956,674; 5,974,380; 6,226,616; 6,487,535; 7,212,872; 7,333,929; 7,392,195; 7,272,567 & andere USA en wereldwijde patenten uitgegeven en aangevraagd. DTS-HD, het Symbool & DTS-HD en het Symbool zijn gedeponeerde handelsmerken van DTS Inc. Het product bevat software. © DTS, Inc. Alle rechten voorbehouden.

DIVX

Dit DivX Certified® is grondig getest om ervoor te zorgen het DivX® video afspeelt.

Om gekochte DivX-films af te spelen, eerst uw apparaat aanmelden bij [vod.divx.com](http://vod.divx.com). U vindt uw registratiecode in het DivX VOD gedeelte van het instellingenmenu van uw apparaat.

DivX Certified® om DivX® en DivX Plus® HD (H.264/MKV) video met maximaal 1080p HD inclusief premium content af te spelen.

DivX®, DivX Certified®, DivX Plus® HD en de bijbehorende logo's zijn handelsmerken van DivX, LLC en worden onder licentie gebruikt.

De termen HDMI, het HDMI-logo en High-Definition Multimedia Interface zijn handelsmerken of gedeponeerde handelsmerken van HDMI

Licensing LLC in de Verenigde Staten en andere landen.

## Hurtigstartveiledning

- 1) Hovedbryteren
- 2) Antenne luft
- 3) Høytalerutganger
- 4) Optisk Digital Audio (S/PDIF) innganger
- 5) Trigger-utgang
- 6) Aux 1 inngang og Aux 2 inngang
- 7) Subwoofer-utgang
- 8) Antenne Wi-Fi
- 9) FM-radio antenneinngang
- 10) Koaksial digital audio (S/PDIF) inngang
- 11) IR-fjernkontroll inngang
- 12) HDMI-utgang (ARC)
- 13) HDMI 1/MHL inngang
- 14) HDMI 2-inngang
- 15) HDMI 3 (Apple) inngang
- 16) USB-inngang
- 17) Kablet nettverk (RJ-45)-inngang
- 18) WPS-knapp
- 19) AC effekt
- 20) platesporet
- 21) Hodetelefonutgang/EzSet/EQ Mic-inngang
- 22) USB/iPad/iPod/iPhone-inngang

**ADVARSEL:** Før du gjør noen forbindelser til BDS-systemet, sørg for at strømledningen er koblet fra systemet og stikkontakten Making høytalerforbindelser med systemet koblet til og slått på kan skade høytalerne.

B D S 2 8 0 S

### Koble til høytalerne

Fremste høyre høytaler  
Fremste venstre høytaler  
Wire med svart stripe er '-' terminal  
Subwoofer

B D S 5 8 0 S

### Koble til høytalerne

Fremste høyre høytaler  
Senter høytaler  
Fremste venstre høytaler  
Høyre surroundhøytaler  
Wire med svart stripe er '-' terminal  
Subwoofer  
Venstre surround høytaler

**VIKTIG:** Forsikre deg om at (+) og (-) ledningene ikke berører hverandre eller eventuelle metallobjekter på BDS-receiverens bakpanel. Ledninger som berører hverandre kan skape en kortslutning som kan skade BDS-receiveren.

## TV-apparat med HDMI

**MERK:** Hvis TV-en støtter HDMI Audio Return Channel (ARC), og du har tilgang til digitale kanaler fra TV-ens innebygde tuner eller du har andre kilder (for eksempel en komponent videokilde) allerede er koblet direkte til TV-en, kan du mate lyden fra dem til BDS-systemet via HDMI Monitor Out-kontaktens Audio Return Channel, og de vil ikke kreve ekstra tilkoblinger til systemet.

### Koble til FM-radio

Kompatibel med Roku Streaming Stick og mobile enheter som er utstyrt med MHL.

### Koble til en kilde med HDMI, inkludert MHL

### 3 Koble til en digital lydkildeenhet Koble til en analog lydkilde

### 4 Koble til et kablet nettverk

**MERK:** Hvis du vil koble til hjemmenettverket trådløst, hopp over dette trinnet for nå. Du vil bruke BDS-innstillingsmenyene for å koble til det når du har fullført andre tilkoblinger og slått på systemet.

Til Internett  
Nettverksmodem

### 5 Koble til strømnettet Slå på BDS

Strømkabel for vekselstrøm

### 6 HJEM-KNAPPEN OK-KNAPP TASTATUR-KNAPP TILBAKE-KNAPPEN PEKERKONTROLL ALTERNATIVER-KNAPPEN

Batteriinstallasjon

## 9

### Si hei til Spotify Premium

Spotify Premium lar deg lytte reklamefritt til millioner av sanger – artister du liker, de nyeste hits og funn for deg. Bare trykk på play for å høre en sang du liker, i høyeste lyd kvalitet.

Prøv Premium gratis i 30 dager på [spotify.com/freetrial](https://www.spotify.com/freetrial)

### Din nye høyttaler har Spotify Connect innebygget

Spotify Connect lar deg styre musikk som spilles på høyttaleren, bruke Spotify-appen på mobilen, nettbrettet eller PC-en.

Lytting er sømløst. Du kan ta samtaler, spille spill, til og med slå av telefonen – alt uten å avbryte musikken.

Les mer på [spotify.com/connect](https://www.spotify.com/connect)

### Hvordan bruke Connect

Du trenger Spotify Premium for å bruke Connect, se informasjon på neste side.

**Steg 1** Legg til din nye høyttaler til samme wifi-nettverk som telefonen, nettbrettet eller PC-en (se produktets bruksanvisning for detaljer).

**Steg 2** Åpne Spotify-appen på telefonen, nettbrettet eller PC, og spill av en sang.

**Steg 3** Hvis du bruker appen på en telefon – pek på sangbildet nede til venstre på skjermen. For nettbrett og PC, gå videre til trinn 4.

**Steg 4** Trykk på Connect-ikonet 

**Steg 5** Velg høyttaleren din fra listen. Hvis du ikke kan se den, sjekk om den er koblet til samme wifi-nettverk som telefonen, nettbrettet eller PC-en.

**Ferdig! Nyt lyttingen din.**

## 11

BDS-receiveren er utviklet for å være kompatibel med regionstyringsinformasjon som er kodet på de fleste Blu-ray Disc-opptak og DVD-opptak. Receiveren vil bare spille plater som inneholder regionkodingen for området hvor mottakeren ble levert og ment for salg.

Området der den selges	Blu-ray Disc regionskode	DVD-regionkode
USA, Canada		
Europa, Midtøsten		
Korea, S.Ø.-Asia		
Mexico, Latin-Amerika		
Australia, New Zealand		
Russland, India		
Kina		

For eksempel, BDS-receiveren som er fraktet til og selges i USA vil bare spille Blu-ray-plater som inneholder regionskode A og DVD-plater som inneholder regionskode 1.

### Bruk av fjernkontrollen

- Bruk markør opp/ned-knappene for å navigere gjennom menyene.
- Hvis du vil velge et uthevet element, trykker du OK-knappen. Skjermen vil endres avhengig av ditt valg.
- For å gå tilbake til forrige skjerm eller for å gå ut av menyene, trykk på tilbake-knappen.

## 7 Opprinnelig oppsett

Velg språk

Velg oppløsningen på TV-en din

Velg TV-ens bildeformat

Velg dine nettverksinnstillinger. Skriv inn Wifi-passordet som anmodet

Oppgrader til den nyeste systeminformasjonen. Velg Internett

Installasjonen er vellykket

## 8 Hvordan bruke BDS/Hjem-menyforklaring

**MERK:** Det er to sider med tilgjengelige kilder. For å få tilgang til flere kilder, trykk på markør ned-knappen mens du fremhever kildeikonene på nedre rad.

For fullstendig informasjon om bruken av alle funksjonene i BDS-systemet, last ned brukerhåndboken til BDS 280S/BDS 580S fra [www.harman-kardon.com](http://www.harman-kardon.com).

**10** Før du bruker BDS, må du konfigurere den til å fungere med ditt spesifikk høyttalersystem. Harman Kardon sin EzSet/EQ-systemet bruker den medfølgende EzSet/EQ mikrofon til å utføre dette viktige skrittet automatisk.

### Konfigurering av BDS for høyttalersystemet

EzSet/EQ-mikrofon

**VIKTIG:** Trykk på "Disc"-knappen på fjernkontrollen før du utfører EzSet/EQ-prosedyren. EzSet/EQ-prosedyren er bare tilgjengelig når Disc-inngang er valgt.

1. Plugg den medfølgende EzSet/EQ mikrofon inn i BDS frontpanelet/telefonkontakten.
2. Plasser mikrofonen i ørehøyde i lytteposisjonen.
3. Trykk på fjernkontrollens Home (Hjem) knappen. Systemets Hjem-meny vises på TV-en.
4. Bruk markøren til å markere "Settings" (Innstillinger) trykk deretter OK for å velge det. Systeminnstillingsmenyen vises.
5. Bruk pil ned-knappen for å velge "Sound" (Lyd) og trykk OK. Bruk pil ned-knappen for å velge EzSet/EQ og trykk OK.
6. Forholde seg taus mens testen støy spiller gjennom høyttalerne. Som testen støy sirkulerer blant foredragsholderne, vil skjermen vise hvilken høyttaler blir testet.
7. Når testingen er ferdig, vil "Testing"-meldingen på skjermen endres til "All tests done!" (Alle tester er fullført!)
8. rykk på Tilbake-knappen for å gå ut av EzSet/EQ-testprosedyren.

**MERK:** Hvis testen mislykkes, vil den "Testing" melding på skjermen endres til "EzSet/EQ feilet". Pass på at alle høyttalerne er tilkoblet og rommet er stille. Trykk på Back (Tilbake) knappen , sørg for at alle høyttalerne er koblet riktig og utføre testen på nytt fra trinn fem.

Produsert under lisens fra Dolby Laboratories. Dolby og dobbel-D-symbol et er varemerker for Dolby Laboratories.

Produsert på lisens under US patentnr: 5.956.674; 5.974.380; 6.226.616; 6.487.535; 7.212.872; 7.333.929; 7.392.195; 7.272.567 og andre amerikanske og globale patenter utstedt og ventende. DTS-HD, symbolet, og DTS-HD og symbolet sammen er registrerte varemerker for DTS, Inc. Produktet inkluderer programvare. ©DTS, Inc. Med enerett.

DIVX

Denne DivX Certified®-enheten har passert strenge tester for å sikre at den spiller DivX®-video.

For å spille av DivX-filmer, må enheten først registreres på [vod.divx.com](http://vod.divx.com). Finn din registreringskode i DivX VOD-delen i enhetens oppsettmeny.

DivX Certified® for å spille DivX® og DivX Plus® HD (H.264/MKV) video opp til 1080p HD inkludert premium-innhold.

DivX®, DivX Certified®, DivX Plus® HD og tilknyttede logoer er varemerker for DivX, LLC og brukes under lisens.

Begrepene HDMI, HDMI-logoen og High-Definition Multimedia Interface er varemerker eller registrerte varemerker for HDMI Licensing LLC i USA og andre land.

## FI Pika-aloitusopas

- 1) Päävirtakytkin
- 2) Antenni
- 3) Kaiutinlähdet
- 4) Optinen digitaalinen audio (S/PDIF) -tulot
- 5) Liipaisulähtöliitäntä
- 6) Aux 1 -tulo ja Aux 2 -tulo
- 7) Bassokaiutinlähde
- 8) Antenni Wi-Fi
- 9) FM-radio antennitulo
- 10) Koaksiaalinen digitaalinen ääni (S/PDIF) -tulo
- 11) IR -etätulo
- 12) HDMI -lähtö (ARC)
- 13) HDMI 1/MHL -tulo
- 14) HDMI 2 -tulo
- 15) HDMI 3 (Apple) -tulo
- 16) USB -tulo
- 17) Lankaverkko (RJ-45) -tulo
- 18) WPS-painike
- 19) AC-virtalähteen tulo
- 20) Levykeura
- 21) Kuulokelähtö/EzSet/EQ Mic -tulo
- 22) USB/iPad/iPod/iPhone -tulo

**1 HUOMIO:** Varmista, että vastaanottimen vaihtovirtajohto irrotetaan vastaanottimesta ja järjestelmän vaihtovirtalähteestä ennen kuin BDS-laitteeseen suoritetaan liitäntöjä. Jos kaiuttimet liitetään järjestelmän ollessa kytkettyinä virtalähteeseen ja päällä, kaiuttimet voivat vaurioitua.

B D S 2 8 0 S

### Kaiuttimien liittäminen

Oikea etukaiutin  
Vasen etukaiutin  
Mustalla viivalla merkitty johdin on "-"-liitin  
Bassokaiutin

B D S 5 8 0 S

### Kaiuttimien liittäminen

Oikea etukaiutin  
Kes-kikaiutin  
Vasen etukaiutin  
Surround oikea kaiutin  
Mustalla viivalla merkitty johdin on "-"-liitin  
Bassokaiutin  
Surround vasen kaiutin

**TÄRKEÄÄ:** Varmista, etteivät johdot (+) ja (-) kosketa toisiinsa tai muihin BDS-vastaanottimen takapaneelin metalliosiin. Koskettavat johdot voivat tuottaa oikosulun joka vahingoittaa BDS-vastaanotinta.

## 2 TV HDMI-liitännällä

**HUOM:** Jos TV tukee HDMI Audio Return Channel (ARC) -kanavaa ja pääset digitaalisiin kanaviin TV:n sisäänrakennetusta virittimestä tai TV:hen on liitetty suoraan muita lähteitä (kuten videolähteen komponentti), voit syöttää niiden äänen BDS-järjestelmään HDMI Monitor out -liitännän Audio Return Channel -kanavalla, ei tarvitse tehdä muita liitäntöjä.

### FM-radion liittäminen

Yhteensopiva Roku Streaming Stick ja mobiililaitteiden kanssa joissa MHL.

### Lähteen liittäminen HDMI:n perusteella, mukaan lukien MHL

## 3 Digitaalisen audiolähdelaiteen liittäminen Analogisen audiolähdelaiteen liittäminen

## 4 Yhdistäminen langalliseen verkkoon

**HUOM:** Jos yhdistät kotiverkkoosi langattomasti, ohita tämä askel tässä vaiheessa. Tulet käyttämään BDS-asetusvalikkoa liittääksesi sen viedessäsi päätökseen muita liitäntöjä ja kytket virran järjestelmään.

Internetiin  
Verkkomodeemi

## 5 Vaihtovirtaan liittäminen BDS:n virran kytkeminen

Vaihtovirtajohto

- 6** KOTIPAINIKE  
OK-PAINIKE  
NÄPPÄIMISTÖPAINIKE  
PALUUPAINIKE  
KOHDISTIMEN OHJAIMET  
LISÄVALINNAT-PAINIKE  
Pariosten paikalleen asettaminen

## Kaukosäätimen käyttö

- Käytä kohdistimella ylös/alas -painikkeita navigoidaksesi valikoissa.
- Valitse korostettu valinta painamalla OK-painiketta. Näyttö muuttuu valinnasta riippuen.
- Palataksesi edelliselle näytölle tai poistuaksesi valikoista, paina Takaisin-painiketta.

## 7 Ensiasennus

Valitse kieleksi

Valitse TV:si resoluutio

Valitse TV:si kuvasuhde

Valitse verkkoasetuksesi. Syötä Wifi-salasanasi pyydetysti  
Päivitä viimeisimpään järjestelmätietoon.  
Valitse Internet  
Asennus onnistui

## 8 Miten käyttää BDS/aloitusvalikkoselitetä

**HUOM:** Saatavilla olevia lähteitä on kahdella sivulla. Siirtyäksesi useampiin lähteisiin, paina kohdistimen alas-painiketta korostaessasi mitä tahansa alimmaisen rivin lähdekuvakkeita.

Katso lisätietoja kaikista BDS-järjestelmäsi toiminnoista lataamalla BDS 280/BDS 580 Home Theater System -ohjekirja osoitteesta [www.harmankardon.com](http://www.harmankardon.com).

## 9

### Toivota tervetulleeksi Spotify Premium

Spotify Connect mahdollistaa sinun kuuntelevan miljoonia kappaleita ilman mainoksia – artistit joista pidät, viimeisimmät hitit ja löydökset vain sinulle. Yksinkertaisesti paina toista kuullaksesi minkä tahansa kappaleen josta pidät, korkeimmalla äänen laadulla. Kokeile Premiumia ilmaiseksi 30 päivän ajan [spotify.com/freetrial](http://spotify.com/freetrial)-sivustolla

### Uusi kaiuttimesi on varustettu sisään rakennetulla Spotify

#### Connect-liitännällä

Spotify Connect mahdollistaa musiikkisi ohjauksen joka toistetaan kaiuttimessa, käyttäessäsi Spotify -sovellusta mobiililaitteessasi, taulutietokoneellasi tai tietokoneellasi. Kuuntelu on saumatonta. Voit vastaanottaa puheluita, pelata pelejä, jopa kytkeä puhelimesi pois päältä – kaiken musiikkia keskeyttämättä. Lisätietoja osoitteessa [spotify.com/connect](http://spotify.com/connect)

### Miten käyttää Connectia

Tarvitset Spotify Premiumin käyttäksesi Connectia, ks. tiedot kääntöpuolella.

**Askel 1** Lisää uusi kaiuttimesi samaan wifi-verkkoon kuin puhelimesi, taulutietokoneesi tai tietokoneesi (ks. tuotteen käyttöohjeet kääntöpuolella).

**Askel 2** Avaa Spotify-sovellus puhelimesi, taulutietokoneessasi tai tietokoneessasi ja toista mikä tahansa kappale.

**Askel 3** Jos käytät sovellusta puhelimella - napauta kappaleen kuvaa ruudun vasemmassa alaosassa. Taulutietokoneen ja tietokoneen sisältöjä varten, siirry askeleeseen 4.

**Askel 4** Napauta Connect-kuvaketta 

**Askel 5** Valitse kaiuttimesi luettelosta. Jos et voi nähdä sitä, tarkista että se on kytketty samaan wifi-verkkoon kuin puhelimesi, taulutietokoneesi tai tietokoneesi.

**Valmis! Mukavia kuunteluhetkiä.**

## 10

Ennen kuin käytät BDS-laitettasi, sinun täytyy määrittää se toimimaan määrätyn kaiutinjärjestelmäsi kanssa. Harman Kardonin EzSet/EQ -järjestelmän toimitukseen kuuluva EzSet/EQ-mikrofoni suorittaa tämän tärkeän vaiheen automaattisesti.

### BDS:n määrittäminen kaiutinjärjestelmäsi varten

EzSet/EQ -mikrofoni











**TÄRKEÄÄ:** Paina kauko-ohjaimen "Levy" -painiketta ennen EzSet/EQ -toimenpidemenetelmän suorittamista. EzSet/EQ -toimenpidemenetelmä on saatavana vain kun Levysyöttö on valittuna.

1. Kytke toimitukseen kuuluva EzSet/EQ-mikrofoni BDS:n etupaneelin kuulokeliittimeen.
2. Pane mikrofoni korvan korkeudelle tavallisessa kuunteluasennossasi.
3. Paina kaukosäätimen Koti-painiketta. TV:ssä näkyy laitteen Koti-valikko.
4. Korosta "Asetukset" kohdistimella ja valitse sitten painamalla OK. Järjestelmäasetukset-valikko tulee näkyviin.
5. Valitse nuoli alaspäin -painikkeella Ääni ja paina OK. Valitse kohdistimella EzSet/EQ ja paina OK.
6. Pysytle hiljaa, kun testiäntä toistetaan kuittimien kautta. Kun testiäni kiertää kaiuttimien välillä, näytöllä näkyy, mitä kaiutinta testataan.
7. Kun testiprosessi on valmis, Testaus-viestiksi näytöllä vaihtuu 'Kaikki testit tehty!'
8. Poistu EzSet/EQ-testausmenettelystä painamalla Takaisin-painiketta.

**HUOM:** Jos testi epäonnistuu, "Testing"(Testaus)-viestiksi näytöllä vaihtuu "EzSet/EQ epäonnistui". Varmista, että kaikki kaiuttimet on kiinnitetty ja huone on hiljainen. Paina Takaisin-painiketta ja varmista, että kaikki kaiuttimet on kytketty oikein. Suorita testi uudelleen vaiheesta 5 lähtien.



BDS-vastaanottimesi sopii alueellisiin hallinnollisiin tietoihin, jotka on koodattu useimpiin Blu-ray Disc ja DVD -tallenteisiin. Vastaanottimesi toistaa vain levyjä, jotka sisältävät sen alueen aluekoodin, johon järjestelmä on toimitettu myyntiä varten.

Myyntialue	Blu-ray Disc -aluekoodi	DVD-aluekoodi
Yhdysvallat, Kanada		
Eurooppa, Lähi-itä		
Korea, S.E. Aasia		
Meksiko, Etelä-Amerikka		
Australia, Uusi-Seelanti		
Venäjä, Intia		
Kiina		

Esimerkiksi Yhdysvaltoihin myyntiä varten toimitetut BDS-vastaanottimet toistavat vain Blu-ray-levyjä, joissa on aluekoodi A ja DVD-levyjä, joissa on aluekoodi 1.

Tuotettu Dolby Laboratories -lisenssin alaisena. "Dolby" ja kaksois-D-symboli ovat Dolby Laboratoriesin tavaramerkkejä.

Valmistettu seuraavien U.S. Patenttumeroiden alaisina: 5,956,674; 5,974,380; 6,226,616; 6,487,535; 7,212,872; 7,333,929; 7,392,195; 7,272,567 ja muut Yhdysvaltojen ja muiden maiden patentit on myönnetty ja vireillä. DTS-HD, symboli, & DTS-HD ja symboli yhdessä ovat DTS, Inc:n rekisteröityjä tavaramerkkejä. Tuote sisältää ohjelmiston. © DTS, Inc. Kaikki oikeudet pidätetään.

DIVX

Tämä DivX Certified® -laite on käynyt läpi syvällisen testauksen jolla varmistetaan DivX® videon toisto.

Toistaaksesi ostettuja DivX-elokuvia, rekisteröi ensin laitteesi osoitteessa vod.divx.com. Löydä rekisteröintikoodisi DivX VOD -osassa laitteesi asetusvalikossa.

DivX Certified® videoiden DivX® ja DivX Plus® HD (H.264/MKV) toistamiseksi jopa 1080p HD lisäsisältö mukaan lukien.

DivX®, DivX Certified®, DivX Plus® HD ja niihin liittyvät logot ovat DivX, LLC:n tavaramerkkejä, ja niitä käytetään lisenssin alaisena.

Käsitteet HDMI, HDMI-logo, ja High-Definition Multimedia Interface ovat HDMI Licensing LLC:n Yhdysvalloissa ja muissa maissa rekisteröityjä tavaramerkkejä tai tavaramerkkejä.

## RU Краткое руководство

- 1) Главный выключатель питания
- 2) Антенна
- 3) Выходы динамиков
- 4) Оптические цифровые аудиовыходы (S/PDIF)
- 5) Триггерный выход
- 6) Вход Aux 1 и вход Aux 2
- 7) Выход сабвуфера
- 8) Антенна Wi-Fi
- 9) Вход антенны FM-радио
- 10) Коаксиальный цифровой аудиовыход (S/PDIF)
- 11) Вход ИК-пульта
- 12) Выход HDMI (ARC)
- 13) Вход HDMI 1/MHL
- 14) Вход HDMI 2
- 15) Вход HDMI 3 (Apple)
- 16) USB-вход
- 17) Вход для проводной сети (RJ-45)
- 18) Кнопка WPS
- 19) Разъем питания переменного тока
- 20) Слот для дисков
- 21) Выход для наушников/EzSet/EQ вход для микрофона
- 22) Вход для USB/iPad/iPod/iPhone

**1 ПРЕДУПРЕЖДЕНИЕ:** Перед подключением динамиков к системе BDS убедитесь, что шнур системы извлечен из гнезда питания системы и сетевой розетки. Если подключать динамики при включенной в сеть системе, это может привести к повреждению динамиков.

B D S 2 8 0 S

### Подключение динамиков

Передний правый динамик  
Передний левый динамик  
Провод с черной полосой – это клемма "–"  
Сабвуфер

B D S 5 8 0 S

### Подключение динамиков

Передний правый динамик  
Центральный динамик  
Передний левый динамик  
Правый динамик пространственного звука  
Провод с черной полосой – это клемма "–"  
Сабвуфер  
Левый динамик пространственного звука

**ВНИМАНИЕ:** Убедитесь, что оголенные концы кабелей (+) и (–) не касаются друг друга и металлических деталей на задней панели ресиверов BDS. В противном случае может произойти короткое замыкание, которое может повредить ресивер BDS.

## 2 Телевизор с HDMI

**ПРИМЕЧАНИЕ:** Если ваш ТВ поддерживает технологию Audio Return Channel (ARC) стандарта HDMI и вы смотрите цифровые каналы со встроенного тюнера вашего ТВ или с другого источника (например, источника компонентного видеосигнала), напрямую подключенного к вашему ТВ, то звук будет передаваться на систему BDS через канал Audio Return Channel разъема HDMI Monitor Out, так что вам не потребуется подсоединять дополнительный кабель для передачи звука.

### Подключение FM-радио

Совместимо с Roku Streaming Stick и мобильными устройствами, оснащенными MHL.

### Подключение источника через HDMI, включая MHL

## 3 Подключение цифрового аудио-устройства Подключение аналогового аудио-устройства

## 4 Подключение к проводной сети

**ПРИМЕЧАНИЕ:** Если вы будете подключаться к беспроводной домашней сети, пока пропустите этот шаг. Вы воспользуетесь меню настроек BDS для подключения сразу после выполнения других подключений и включения системы.

К Интернету  
Сетевой модем

## 5 Подключение к электросети переменного тока Включение BDS

Шнур питания

- 6) КНОПКА HOME (В главное меню)
- КНОПКА ОК
- КНОПКА KEYBOARD (КЛАВИАТУРА)
- КНОПКА BACK (Назад)
- УПРАВЛЕНИЕ КУРСОРОМ
- КНОПКА OPTIONS (Опции)

Установка батареи

## Использование пульта дистанционного управления

- Используйте стрелки вверх/вниз, чтобы перемещаться по меню.
- Чтобы выбрать отмеченный пункт меню, нажмите кнопку ОК. Экранное меню изменится в зависимости от того, что вы выбрали.
- Чтобы вернуться к предыдущему экрану или выйти, нажмите кнопку Back (Назад).

## 7 Начальная настройка

Выберите язык

Выберите разрешение экрана своего телевизора

Выберите соотношение сторон экрана своего телевизора

Выберите сетевые настройки. По запросу введите пароль от сети WiFi

Выполните обновление данных о системе. Выберите Internet

Настройка завершена успешно

## 8 Как использовать пояснения домашнего меню/BDS

**ПРИМЕЧАНИЕ:** Имеется две страницы доступных источников. Для получения доступа к другим источникам нажмите кнопку курсора вниз, выбрав любой значок источника нижней строки.

Для получения полной информации об использовании всех возможностей системы BDS загрузите руководство пользователя для системы BDS 280S /BDS 580S Blu-ray Disc с сайта [www.harmanardon.com](http://www.harmanardon.com).

## 9 Поприветствуйте Spotify Premium

Spotify Premium позволяет прослушивать без рекламы миллионы песен – ваших любимых исполнителей, последние хиты и новинки, которые вам понравятся. Нажмите "воспроизвести", чтобы прослушать композицию, которая вам нравится, в максимальном качестве. Опробуйте подписку на Premium бесплатно в течение 30 days на сайте [spotify.com/freetrial](http://spotify.com/freetrial)

### В ваш новый динамик уже встроена служба Spotify Connect

Spotify Connect позволяет управлять воспроизведением музыки на динамике с помощью приложения Spotify на мобильном телефоне, планшете или ПК. Прослушивание ничему не мешает. Вы можете принимать звонки, играть в игры, даже выключать телефон – и все это, не прерывая музыку.

Подробности см. на сайте [spotify.com/connect](http://spotify.com/connect)

### Использование Connect

Для использования службы Connect требуется подписка на Spotify Premium, см. подробности на обороте.

**Шаг 1** Подключите новый динамик к той же сети WiFi, к которой подключен телефон, планшет или ПК (подробности см. в руководстве пользователя изделия).

**Шаг 2** Запустите приложение Spotify на телефоне, планшете или ПК и воспроизведите любую композицию.

**Шаг 3** Если вы используете приложение на телефоне, коснитесь изображения песни в левом нижнем углу экрана. В случае планшета или ПК переходите к шагу 4.

**Шаг 4** Коснитесь значка Connect 

**Шаг 5** Выберите свой динамик в списке. Если вы его не видите, убедитесь, что он подключен к той же сети WiFi, к которой подключен телефон, планшет или ПК.

**Готово! Приятного прослушивания!**

**10** Перед использованием настройте BDS для работы с вашей системой колонок. Система Harman Kardon's EzSet/EQ использует поставляемый микрофон EzSet/EQ для автоматического выполнения этого шага.

### Настройка конфигурации BDS для системы колонок Микрофон EzSet/EQ

**ВНИМАНИЕ:** Нажмите кнопку "Disc" (Диск) на пульте дистанционного управления перед выполнением процедуры EzSet/EQ. Процедура EzSet/EQ доступна только при вводе с диска.

1. Подключите входящий в комплект микрофон EzSet/EQ к разъему для наушников на передней панели BDS.
2. Поместите микрофон на уровне ушей там, где будет находиться слушатель.
3. Нажмите кнопку главного меню на пульте ДУ. На телевизоре появится главное меню системы.
4. С помощью курсора выделите "Настройки", а потом нажмите ОК для подтверждения. Появится меню настроек системы.
5. С помощью кнопки курсора вниз выберите "Звук" и нажмите ОК. С помощью курсора выберите EzSet/EQ и нажмите ОК.
6. Молчите при прохождении тестового звука через динамики. По мере прохождения тестового звука через динамики на экране будет показано, какой динамик проверяется.
7. После завершения проверки сообщение "Проверка" на экране изменится на "Проверка выполнена!"
8. Нажмите кнопку "Назад" для выхода из проверки EzSet/EQ.

**ПРИМЕЧАНИЕ:** Если проверка не удастся, сообщение "Testing" (Проверка) на экране изменится на "EzSet/EQ failed" (Не удалось выполнить EzSet/EQ). Убедитесь, что все колонки подключены и в помещении тишина. Нажмите кнопку "Назад", убедитесь, что все динамики правильно подключены, и выполните проверку еще раз, начиная с шага 5.

## 11

Ваш ресивер BDS поддерживает региональное деление, информация о котором закодирована на большинстве дисков Blu-ray и DVD. Ресивер будет воспроизводить диски только с тем региональным кодом, который соответствует региону продаж самого ресивера.

Регион продажи	Региональный код Blu-ray	Региональный код DVD
США, Канада		
Европа, Ближний Восток		
Корея, Ю-В Азия		
Мексика, Латинская Америка		
Австралия/Новая Зеландия		
Россия, Индия		
Китай		

Например, ресивер BDS, предназначенный для рынка США, будет воспроизводить диски Blu-ray только с региональным кодом A и диски DVD только с региональным кодом 1.

Изготовлено по лицензии Dolby Laboratories. Dolby и символ двойной буквы D являются товарными знаками Dolby Laboratories.

Изготовлено по патентным лицензиям США номер 5,956,674; 5,974,380; 6,226,616; 6,487,535; 7,212,872; 7,333,929; 7,392,195; 7,272,567 а также другим патентам, выданным и ожидающим выдачи в США и других странах. DTS-HD, его знак, а также DTS-HD вместе с его знаком являются зарегистрированными товарными знаками компании DTS, Inc. Продукт включает программное обеспечение. © DTS, Inc. Все права защищены.

### DIVX

Данное устройство DivX Certified® прошло тщательное тестирование и гарантированно воспроизводит видео DivX®.

Для воспроизведения купленных фильмов DivX сначала зарегистрируйте устройство на сайте [vod.divx.com](http://vod.divx.com). Регистрационный код указан в разделе DivX VOD меню настройки устройства.

Устройство имеет сертификат DivX Certified® на воспроизведение видео DivX® и DivX Plus® HD (H.264/MKV) с разрешением до 1080p HD, включая платный контент.

DivX®, DivX Certified®, DivX Plus® HD и соответствующие логотипы являются товарными знаками корпорации DivX, LLC и используются в рамках лицензионного соглашения.

HDMI, логотип HDMI и High-Definition Multimedia Interface являются товарными знаками или зарегистрированными товарными знаками HDMI Licensing LLC в США и других странах.

## SV Snabbguide

- 1) Strömbrytare
- 2) Air-antenn
- 3) Högtalarutgångar
- 4) Ingångar för optiskt digitalt ljud (S/PDIF)
- 5) Utlösarutgång
- 6) Aux 1 och Aux 2 ingångar
- 7) Subwooferutgång
- 8) WiFi-antenn
- 9) Ingång för FM-radioantenn
- 10) Ingång för koaxialt digitalt ljud (S/PDIF)
- 11) Ingång för IR-fjärrkontroll
- 12) HDMI-utgång (ARC)
- 13) HDMI 1/MHL-ingång
- 14) HDMI 2-ingång
- 15) HDMI 3 (Apple)-ingång
- 16) USB-ingång
- 17) Ingång för trådbundet nätverk (RJ-45)
- 18) WPS-knapp
- 19) Nätströmingång
- 20) Skivfack
- 21) Hörlursutgång/EzSet/EQ Mic-ingång
- 22) Ingång för USB/iPad/iPod/iPhone

**1 FÖRSIKTIGHET:** Innan du skapar några anslutningar till BDS-systemet, se till att systemets strömkabel är urkopplad från systemet och eluttaget. Anslutning av högtalare när du är ansluten och har systemet igång kan skada högtalarna.

B D S 2 8 0 S

**Anslut dina högtalare**  
Främre, höger högtalare  
Främre, vänster högtalare  
Kabeln med svart rand är (-) terminalen  
Subwoofer

B D S 5 8 0 S

**Anslut dina högtalare**  
Främre, höger högtalare  
Mitt, högtalare  
Främre, vänster högtalare  
Surroundljud, höger högtalare  
Kabeln med svart rand är (-) terminalen  
Subwoofer  
Surroundljud, vänster högtalare

**VIKTIGT:** Kontrollera att nakna (+) och (-) kablar inte rör vid varandra eller vid några metallföremål på BDS-mottagarens baksida. Kontakt mellan kablarna kan orsaka kortslutning som kan skada BDS-mottagaren.

## 2 TV utrustad med HDMI

**OBS!** Om din TV stöder HDMI Kanal för Ljudretur (ARC) och du kommer åt digitala kanaler från din TV: s inbyggda mottagare eller om du har andra källor (t.ex. en komponent videokälla) som redan är ansluten direkt till din TV, kan du mata in ljudet till BDS-systemet via HDMI Bildskärmsutgång anslutningen Kanal för Ljudretur, och det kommer inte att behövas ytterligare anslutningar till systemet

### Anslutning av FM-radio

Kompatibel med Roku Streaming Stick och mobila enheter som är utrustade med MHL.

### Anslutning av en källa genom HDMI, inklusive MHL

### 3 Anslutning av digital ljudkällanhet Anslutning av analog ljudkällanhet

### 4 Anslutning till ett kabelnätverk

**OBS!** Om du kommer att vara ansluten till ditt hemnätverk trådlöst, kan du hoppa över detta steg för tillfället. Du kommer att använda menyer för BDS-inställningar för att kunna ansluta, då du har slutfört andra anslutningar och startat systemet.

Till internet  
Nätverksmodem

### 5 Anslutning till nätström Slå på BDS

Nätströmkabel

### 6 HOME-KNAPP (HEM) OK-KNAPP KEYBOARD-KNAPP (TANGENTBORD) BACK-KNAPP (BAKÅT) MARKÖRKONTROLLER OPTIONS-KNAPP (ALTERNATIV)

Installation av batteri

## 9

### Säg hej till Spotify Premium

Med Spotify Premium kan du lyssna på miljontals låtar utan annonser – artister som du gillar, aktuella hits och annat spännande just för dig. Det är bara att trycka på "play" för att höra vilken låt du vill i bästa ljudkvalitet.

Prova Premium gratis i 30 dagar på [spotify.com/freetrial](https://www.spotify.com/freetrial)

### Din nya högtalare har Spotify Connect inbyggt

Med Spotify Connect kan du kontrollera musiken som spelas i högtalaren med hjälp av Spotify-appen på din mobil, surfplatta eller dator. Lyssnandet är helt sömlöst. Du kan även besvara samtal, spela spel, till och med stänga av telefonen – allt utan att musiken avbryts. Läs mer på [spotify.com/connect](https://www.spotify.com/connect)

### Så här använder du Connect

Du måste ha Spotify Premium för att använda Connect, se information på andra sidan.

**Steg 1** Lägg till din nya högtalare i samma WiFi-nätverk som din telefon, surfplatta eller dator (se produktens instruktioner för mer information).

**Steg 2** Öppna Spotify-appen på din telefon, surfplatta eller dator och spela vilken låt du vill.

**Steg 3** Om du använder appen från en telefon trycker du på låtbilden längst ned till vänster på skärmen. Använder du surfplatta eller dator går du direkt till steg 4.

**Steg 4** Tryck på Connect-ikonen 

**Steg 5** Välj högtalare i listan. Om du inte ser din högtalare ska du kontrollera att den är ansluten till samma WiFi-nätverk som din telefon, surfplatta eller dator.

**Klart! Ha kul med musiken.**

## 11

Din BDS-mottagare har utformats för att vara kompatibel med regionsinformation som är kodad på de flesta Blu-ray-skivor och DVD inspelningar. Din mottagare kan bara spela skivor som innehåller regionskod för det område där din mottagare levereras och är avsedd att säljas.

Försäljningsområde	Blu-ray Disc regionskod	DVD regionskod
USA, Kanada		
Europa, Mellanöstern		
Korea Sydostasien		
Mexiko, Latinamerika		
Australien, Nya Zeeland		
Ryssland, Indien		
Kina		

Exempelvis kan BDS-mottagare som har levererats till och sålts i USA bara spela upp Blu-ray-skivor med regionskod A och DVD-skivor med regionskod 1.

### Användning av fjärrkontrollen.

- Använd piltangenterna upp/ned för att navigera genom menyerna.
- Tryck på OK för att välja ett markerat objekt. Skärmen ändras beroende på ditt val.
- Tryck på Back-knappen för att återgå till föregående skärm eller för att backa ut ur menyerna.

### 7 Startinställningar

Välj språk

Välj upplösning på TV:n

Välj bildformat för TV:n

Välj nätverksinställningar. Ange lösenord för WiFi när du uppmanas till det

Uppgradera till senaste systeminformation. Välj internet

Inställningen är klar

### 8 Hur man använder BDS/startmeny

**OBS!** Det finns två sidor av tillgängliga källor. För att komma åt fler källor, tryck på piltangent ned och markera eventuella ikoner vid nedersta radkällan.

För fullständig information om hur du använder alla dina BDS-systemfunktioner ska du ladda ned BDS 280S/BDS 580S Blu-ray Disc System bruksanvisning från [www.harmankardon.com](http://www.harmankardon.com).

**10** Innan du använder din BDS, måste du konfigurera den att fungera med ditt specifika högtalarsystem. Harman Kardon EzSet/EQ-systemet använder den medföljande EzSet/EQ-mikrofonen för att utföra detta viktiga steg automatiskt.

### Konfigurera BDS för ditt högtalarsystem

EzSet/EQ-mikrofon

**VIKTIGT:** Tryck på fjärrkontrollens "Disc" innan du utför EzSet/EQ-proceduren. EzSet/EQ-processen är endast tillgänglig när ingången Dis är vald.

1. Koppla in den medföljande EzSet/EQ-mikrofonen i hörlurskontakten på BDS-systemets framsida.
2. Placera mikrofonen i öronhöjd i din vanliga lyssningsposition.
3. Tryck på fjärrkontrollens "Home". Systemets startskärm visas på TV:n.
4. Använd markören att markera "Settings" (inställningar) och tryck sedan på OK för att välja det. Systemets inställningsmeny visas.
5. Använd nedpilen markören för att välja "Sound" (ljud) och tryck på OK. Använd markören för att välja EzSet/EQ och tryck på OK.
6. Var tyst när testljudet spelas upp i högtalarna. När testljudet cirkulerar bland högtalarna visar skärmen vilken högtalare som testas.
7. När testet är klart, kommer "Testing" (testar)-meddelande på skärmen ändras till "All test done!" (alla tester slutförda!).
8. Tryck på Bakåt-knappen för att avsluta EzSet/EQ-testproceduren.

**OBS!** Om testet misslyckas, kommer "Testing" (testar)-meddelande på skärmen ändras till "EzSet/EQ failed" (EzSet/EQ misslyckades). Se till att alla högtalare är anslutna och att rummet är tyst. Tryck på Bakåt-knappen, se till att alla högtalare är ordentligt anslutna och utför testet igen från steg 5.

Tillverkad under licens från Dolby Laboratories. Dolby och dubbel-D-symbolen är varumärken för Dolby Laboratories.

Tillverkad under licens under amerikanska patentnummer: 5,956,674; 5,974,380; 6,226,616; 6,487,535; 7,212,872; 7,333,929; 7,392,195; 7,272,567 och andra U.S. och världspatent som är utfärdade och sökta. DTS-HD, Symbolen, & DTS-HD och symbolen tillsammans är registrerade varumärken som tillhör DTS, Inc. Produkten inkluderar programvara. © DTS, inc. Med ensamrätt.

DIVX

Denna DivX Certified®-enhet har genomgått rigorösa tester för att säkerställa att den spelar DivX®-video.

För att spela upp köpta DivX-filmer ska du först registrera din enhet på [vod.divx.com](http://vod.divx.com). Sök reda på din registreringskod i DivX VOD-sektionen i enhetens inställningsmeny.

DivX Certified® för att spela DivX®- och DivX Plus® HD (H.264/MKV)-video upp till 1080p HD inklusive premiuminnehåll.

DivX®, DivX Certified®, DivX Plus® HD och associerade logotyper är varumärken som tillhör DivX, LLC och används under licens.

Termen HDMI, HDMI-logotypen och High-Definition Multimedia Interface är registrerade varumärken som tillhör HDMI Licensing LLC i USA och andra länder.

- 1) Hovedkontakt
- 2) Antenne, luft
- 3) Højtalerudgange
- 4) Optiske digitallydindgange (S/PDIF)
- 5) Trigger-output
- 6) AUX 1-indgang og AUX 2-indgang
- 7) Subwooferudgang
- 8) Antenne, Wi-Fi
- 9) FM-radioantenneindgang
- 10) Koaksial digitallydindgang (S/PDIF)
- 11) IR-fjernbetjeningsindgang
- 12) HDMI-udgang (ARC)
- 13) HDMI 1-/MHL-indgang
- 14) HDMI 2-indgang
- 15) HDMI 3-indgang (Apple)
- 16) USB-indgang
- 17) Kablet netværksindgang (RJ-45)
- 18) WPS-knap
- 19) AC-strømindgang
- 20) Disksprække
- 21) Hovedtelefonudgang/EzSet/  
EQ-mikrofonindgang
- 22) Indgang til USB/iPad/iPod/iPhone

**1 FORSIGTIG:** Før du opretter nogen tilslutninger til BDS-systemet, skal du sikre dig, at AC-ledningen er afbrudt fra systemet og stikkontakten. Hvis du foretager tilslutninger, mens systemet er tilsluttet og tændt, kan der opstå skader på højtalerne.

**B D S 2 8 0 S**

#### Tilslutning af dine højttalere

Højre fronthøjtaler  
Venstre fronthøjtaler  
Ledningen med den sorte stribe er terminalen "-"  
Subwoofer

**B D S 5 8 0 S**

#### Tilslutning af dine højttalere

Højre fronthøjtaler  
Center-højtaler  
Venstre fronthøjtaler  
Højre surroundhøjtaler  
Ledningen med den sorte stribe er terminalen "-"  
Subwoofer  
Venstre surroundhøjtaler

**VIGTIGT:** Sørg for, at de blottede ledninger (+) og (-) ikke kommer i berøring med hinanden eller nogen anden metalgenstand på BDS-receiverens bagpanel. Berøring af kabler kan føre til kortslutning, som kan beskadige BDS-receiveren.

## 2 HDMI-udstyret tv

**BEMÆRK:** Hvis dit tv understøtter HDMI ARC (Audio Return Channel), og du opnår adgang til digitale kanaler fra den indbyggede tuner i dit tv, eller du har andre kilder (såsom en komponentvideokilde), der allerede er tilsluttet dit tv direkte, kan du sende lyden fra dem til BDS-systemet via HDMI-monitorudgangens Audio Return Channel, og der vil ikke være behov for yderligere tilslutninger til systemet.

#### Tilslutning af FM-radio

Kompatibel med Roku Streaming Stick og mobilenheder udstyret med MHL.

#### Tilslutning af en kilde via HDMI, herunder MHL

## 3 Tilslutning af en digital lydkildeenhed Tilslutning af en analog lydkildeenhed

## 4 Tilslutning til et kablet netværk

**BEMÆRK:** Hvis du vil oprette trådløs forbindelse, kan du springe dette trin over for nu. Du skal bruge BDS-indstillingsmenuerne til at oprette forbindelse, når du har gennemført andre tilslutninger og tændt systemet.

Til internet  
Netværksmodem

## 5 Tilslutning af AC-strøm Tænding af BDS

AC-strømledning

## 6 KNAPPEN HJEM KNAPPEN OK KNAPPEN KEYBOARD KNAPPEN BACK MARKØRKONTROLLER VALGKNAPPER

Isætning af batterier

## Brug af fjernbetjeningen

- Brug knapperne til markør op/ned til at navigere igennem menuerne.
- Vælg et fremhævet element ved at trykke på knappen OK. Skærbilledet ændres afhængigt af dit valg.
- Gå tilbage til det forrige skærbillede, eller forlad menuer ved at trykke på knappen Tilbage.

## 7 Indledende konfiguration

Vælg dit sprog

Vælg tv-opløsning

Vælg formatforhold for dit tv

Vælg netværksindstillinger. Indtast adgang koden til Wi-Fi efter behov

Opgrader til de nyeste systemoplysninger. Vælg internet

Konfiguration udført

## 8 Sådan bruges BDS/forklaring af hjemmemenuen

**BEMÆRK:** Der eksisterer to sider med tilgængelige kilder. Du kan få adgang til flere kilder ved at trykke på markørknappen ned, mens du fremhæver et hvilket som helst kildeikon på den nederste række.

Du kan få fuldstændige oplysninger om brug af alle BDS-systemets funktioner ved at downloade betjeningsvejledningen til Blu-ray Disc-systemet BDS 280S/BDS 580S fra [www.harmanardon.com](http://www.harmanardon.com).

## 9

### Hils på Spotify Premium

Spotify Premium lader dig lytte til millioner af sange helt uden reklamer – de kunstnere, du sætter pris på, de nyeste hit og dine helt egne udforskninger Tryk blot for at afspille en hvilken som helst sang, du sætter pris på – og i den højeste lyd kvalitet. Prøv Premium gratis i 30 dage på [spotify.com/freetrial](http://spotify.com/freetrial)

### Din nye højttaler har indbygget Spotify Connect

Spotify Connect lader dig kontrollere den musik, der afspilles på din højttaler, ved brug af appen Spotify på din mobile enhed, din tablet eller din pc. Problemfri lytning. Du kan besvare opkald, spille spil og tilmed slukke din telefon – det hele uden at afbryde musikken. Få mere at vide på [spotify.com/connect](http://spotify.com/connect)

### Sådan bruger du Connect

Du skal bruge Spotify Premium, før du kan bruge Connect – se detaljerne på næste side.

**Trin 1** Føj din nye højttaler til det samme Wi-Fi-netværk som din telefon, tablet eller pc (se produktets betjeningsinstruktioner for at få yderligere oplysninger).

**Trin 2** Åbn appen Spotify på din telefon, tablet eller pc, og afspil en hvilken som helst sang.

**Trin 3** Hvis du bruger appen på en telefon, skal du trykke på sangikonet i den nederste venstre del af skærmen. Tablet og pc: Gå til trin 4.

**Trin 4** Tryk på ikonet **Åbn forbindelse**

**Trin 5** Vælg din højttaler på listen. Hvis du ikke kan se den, skal du blot kontrollere, at den er forbundet til det samme Wi-Fi-netværk som din telefon, tablet eller pc.

**Det var det! God fornøjelse.**

**10** Før du benytter BDS, skal du konfigurere den til at fungere sammen med dit bestemte højttalersystem. Harman Kardons EzSet/EQ-system anvender den medfølgende mikrofon til automatisk at udføre dette trin.

### Konfiguration af BDS til dit højttalersystem

EzSet/EQ-mikrofon

**VIGTIGT:** Tryk på fjernbetjeningens knap "Disc", før du udfører proceduren EzSet/EQ. Proceduren EzSet/EQ er kun tilgængelig, når diskinput er valgt.

1. Slut den medfølgende mikrofon til EzSet/EQ til BDS's hovedtelefonstik på frontpanelet.
2. Placer mikrofonerne i ørehøjde i din foretrukne lytteposition.
3. Tryk på fjernbetjeningens startknap. Systemets skærbillede for startmenuen vises på tv'et.
4. Brug markøren for at fremhæve Settings (Indstillinger), og tryk derefter på OK til at vælge den. Systemets indstillingsmenu vises.
5. Brug knappen markør ned til at vælge "Sound" (Lyd), og tryk på OK. Brug markøren til at vælge EzSet/EQ, og tryk på OK.
6. Sørg for, at der er stille, når teststøjen afspilles igennem højttalerne. Når teststøjen cirkulerer omkring højttalerne, viser skærmen hvilken højttaler, der testes.
7. Når testen er fuldført, ændres meddelelsen "Testing" (Tester) til "All tests done!" (Alle test gennemført!).
8. Tryk på knappen OK for at forlade testproceduren EzSet/EQ.

**BEMÆRK:** Hvis testen mislykkedes, skifter meddelelsen "Testing" (Tester) til "EzSet/EQ failed" (EzSet/EQ mislykkedes). Kontroller, at alle højttalere er tilsluttet, og at der er stille i lokalet. Tryk på knappen tilbage, kontroller, at alle højttalere er korrekt tilsluttede, og udfør derefter testen igen fra trin 5.

Din BDS-receiver er designet til at være kompatibel med områdekodet information, der er indeholdt på de fleste Blu-ray Disc- og dvd-optagelser. Din receiver kan kun afspille diske, som indeholder områdekodning til det område, hvor din receiver blev sendt til og er beregnet til salg i.

Salgsområde	Blu-ray Disc-områdekode	Dvd-områdekode
USA, Canada		
Europa, Mellemøsten		
Korea, Sydøstasien		
Mexico, Mellemamerika		
Australien New Zealand		
Rusland, Indien		
Kina		

En BDS-receiver, der f.eks. sendes til og sælges i USA, kan kun afspille Blu-ray Discs, som indeholder områdekode A, og DVD-diske, som indeholder områdekode 1.

Produceret under licens fra Dolby Laboratories. Dolby og dobbelt-D-symbolet er varemærker tilhørende Dolby Laboratories.

Fremstillet under licens i overensstemmelse med amerikanske patentnumre: 5.956.674, 5.974.380, 6.226.616, 6.487.535, 7.212.872, 7.333.929, 7.392.195, 7.272.567 samt øvrige amerikanske og globale patenter eller anmeldte patenter. DTS-HD, symbolet og DTS-HD symbolet er samlet registrerede varemærker tilhørende DTS, Inc. Produktet leveres med software. © DTS, Inc. Alle rettigheder forbeholdes.

DivX

Denne DivX Certified®-enhed har gennemgået omfattende test med henblik på at sikre, at den kan afspille DivX®-video.

Før du kan afspille købte DivX-film, skal du først registrere din enhed på [vod.divx.com](http://vod.divx.com). Find din registreringskode i afsnittet DivX VOD i

konfigurationsmenuen i din enhed.

DivX Certified® til afspilning af DivX®- og DivX Plus® HD-video (H.264/MKV) i op til 1080p HD, herunder betalingsindhold.

DivX®, DivX Certified®, DivX Plus® HD og tilhørende logoer er varemærker tilhørende DivX, LLC og anvendes under licens.

Ordene HDMI, HDMI-logoet og High-Definition Multimedia Interface er varemærker eller registrerede varemærker tilhørende HDMI Licensing LLC i USA og andre lande.

## PL Przewodnik szybkiego startu

- 1) Wylłącznik główny
- 2) Antena radiowa
- 3) Wyjścia głośników
- 4) Wejścia cyfrowe audio (S/PDIF), optyczne
- 5) Wyjście wyzwalacza
- 6) Wejście Aux 1 i wejście Aux 2
- 7) Wyjście subwoofera
- 8) Antena Wi-Fi
- 9) Wejście anteny radiowej FM
- 10) Wejście cyfrowe audio (S/PDIF), współosiowe
- 11) Wejście IR pilota
- 12) Wyjście HDMI (ARC)
- 13) Wejście HDMI 1/MHL
- 14) Wejście HDMI 2
- 15) Wejście HDMI 3 (Apple)
- 16) Wejście USB
- 17) Wejście sieci przewodowej (RJ-45)
- 18) Przycisk WPS
- 19) Wejście zasilania
- 20) Szczelina na płytę
- 21) Wyjście słuchawek/wejście mikrofonu EQ/EzSet
- 22) Wejście USB/iPad/iPod/iPhone

**1 PRZESTROGA:** Przed podłączeniem urządzeń do systemu BDS należy się upewnić, że przewód zasilający systemu jest odłączony od systemu oraz od gniazda elektrycznego. Podłączenie głośników do zasilanego systemu mogłoby skutkować ich uszkodzeniem.

B D S 2 8 0 S

### Podłączenie głośników

Przedni prawy głośnik  
Przedni lewy głośnik  
Przewód z czarnym paskiem wskazuje na biegun ujemny  
Subwoofer

B D S 5 8 0 S

### Podłączenie głośników

Przedni prawy głośnik  
Środkowy głośnik  
Przedni lewy głośnik  
Prawy głośnik dźwięku przestrzennego  
Przewód z czarnym paskiem wskazuje na biegun ujemny  
Subwoofer  
Lewy głośnik dźwięku przestrzennego

**WAŻNE:** Upewnić się, że nieosłonięte przewody (+) i (-) nie stykają się ze sobą ani z metalowymi przedmiotami tylnego panelu odbiorników BDS. Dotknięcie przewodów może spowodować zwarcie, którego skutkiem może być uszkodzenie odbiornika BDS.

## 2 Telewizor wyposażony w złącze HDMI

**UWAGA:** Jeśli Twój telewizor obsługuje technologię HDMI Audio Return Channel (ARC) oraz masz dostęp do telewizji cyfrowej dzięki wbudowanemu tunerowi lub innym urządzeniom źródłowym (m.in. przez komponentowe złącze wideo) już bezpośrednio podłączonym do telewizora, możesz przesyłać ich dźwięk do systemu BDS za pośrednictwem zwrotnego kanału dźwiękowego (ARC) złącza wyjściowego monitora HDMI, bez konieczności stosowania dodatkowych przewodów.

**Podłączenie radia FM Podłączenie urządzenia źródłowego za pomocą złącza HDMI, w tym MHL**  
Zgodne z urządzeniami przenośnymi z technologią MHL oraz Roku Streaming Stick.

## 3 Podłączenie urządzenia źródłowego cyfrowego audio Podłączenie urządzenia źródłowego analogowego audio

## 4 Podłączenie do sieci przewodowej

**UWAGA:** W przypadku bezprzewodowego podłączenia urządzenia do sieci domowej należy tymczasowo pominąć ten krok. Po wykonaniu innych połączeń i włączeniu systemu można powrócić do menu ustawień BDS.

Do internetu  
Modem sieciowy

## 5 Podłączenie do zasilacza Włączenie systemu BDS

Przewód zasilający

- 6** PRZYCIŚK HOME  
PRZYCIŚK OK  
PRZYCIŚK KLAWIATURY  
PRZYCIŚK WSTECZ  
PRZYCIŚKI STRZAŁEK  
PRZYCIŚK OPCJE

Instalacja baterii

## Obsługa pilota zdalnego sterowania

- Za pomocą strzałek w górę/w dół można poruszać się po menu.
- Aby wybrać pozycję menu, naciśnij przycisk OK. Wyświetli się ekran odpowiadający wybranej pozycji.
- Aby powrócić do poprzedniego ekranu lub wyjść z menu, naciśnij przycisk Wstecz.

## 7 Konfiguracja wstępna

Wybierz preferowany język

Wybierz rozdzielczość obrazu telewizora

Wybierz współczynnik kształtu

Wybierz ustawienia sieciowe.

Wprowadź wymagane hasło Wi-Fi

Zaktualizuj informacje o systemie.

Wybierz internet

Konfiguracja zakończona pomyślnie

## 8 Jak korzystać z objaśnień menu głównego/systemu BDS

**UWAGA:** Istnieją dwie strony dostępnych źródeł. Aby wyświetlić więcej źródeł, naciśnij przycisk strzałki w dół, podświetlając ikony w dolnym wierszu.

Aby uzyskać kompletne informacje o obsłudze wszystkich funkcji systemu BDS, należy pobrać instrukcję obsługi BDS 280S/BDS 580S ze strony [www.harmanardon.com](http://www.harmanardon.com).

## 9 Przedstawiamy usługę Spotify Premium

Spotify Premium pozwala słuchać milionów utworów muzycznych bez reklam, zapewniając dostęp do ulubionych wykonawców, najnowszych hitów i nowych utalentowanych zespołów. Do posłuchania dowolnej piosenki w najwyższej jakości audio wystarczy nacisnąć przycisk. Wypróbuj wersję Premium przez 30 dni, rejestrując się w witrynie [spotify.com/freetrial](https://spotify.com/freetrial)

### Twój nowy głośnik ma wbudowaną funkcję Spotify Connect

Dzięki funkcji Spotify Connect możesz kontrolować muzykę odtwarzaną na głośniku, korzystając z aplikacji Spotify na smartfonie, tablecie lub komputerze. Słuchanie bez zakłóceń. Możesz odbierać połączenia, grać w gry, a nawet wyłączyć telefon – wszystko bez przerywania odsłuchu.

Więcej informacji na stronie [spotify.com/connect](https://spotify.com/connect)

### Jak używać funkcji Connect

Do obsługi funkcji Connect wymagana jest usługa Spotify Premium (więcej informacji na odwrocie).

**Krok 1** Dodaj nowy głośnik do sieci Wi-Fi używanej przez smartfon, tablet lub komputer (aby uzyskać więcej informacji, patrz instrukcja obsługi produktu).

**Krok 2** Otwórz aplikację Spotify na smartfonie, tablecie lub komputerze i włącz dowolny utwór.

**Krok 3** Jeśli używasz aplikacji na smartfonie, stuknij obrazek piosenki w lewym dolnym rogu ekranu. W przypadku tabletu lub komputera przejdź do kroku 4.

**Krok 4** Stuknij ikonę funkcji Connect

**Krok 5** Z listy wybierz swój głośnik. Jeśli nie ma go na liście, upewnij się, że jest połączony z siecią Wi-Fi używaną przez smartfon, tablet lub komputer.

**I gotowe! Miłego słuchania.**

**10** Przed użyciem systemu BDS należy go skonfigurować do pracy z określonym zestawem głośników. System EzSet/EQ firmy Harman Kardon wykorzystuje dołączony do zestawu mikrofon EzSet/EQ, który pozwala wykonać ten ważny etap automatycznie.

### Konfigurowanie systemu BDS do obsługi głośników

Mikrofon EQ/EzSet

**WAŻNE:** Przed rozpoczęciem procedury EzSet/EQ naciśnij przycisk „Disc” na pilocie zdalnego sterowania. Procedurę EzSet/EQ można wykonać tylko wtedy, gdy wybrano wejście dysku.

1. Podłącz mikrofon EzSet/EQ do złącza słuchawek na przednim panelu systemu BDS.
2. Umieść mikrofon na wysokości uszu, w docelowym położeniu słuchania.
3. Naciśnij przycisk Home na pilocie zdalnego sterowania. Na telewizorze wyświetli się ekran menu głównego systemu.
4. Za pomocą kursora podświetl pozycję „Ustawienia”, a następnie naciśnij przycisk OK, aby ją wybrać. Wyświetli się menu ustawień systemu.
5. Za pomocą strzałki w dół wybierz pozycję „Dźwięk” i naciśnij przycisk OK. Za pomocą kursora wybierz pozycję „EzSet/EQ” i naciśnij przycisk OK.
6. Podczas testowania głośników w pomieszczeniu powinno być cicho. Gdy dźwięki będą przepływać między głośnikami, na ekranie wyświetli się informacja o tym, który z nich jest testowany.
7. Po zakończeniu testu, na ekranie wyświetli się komunikat „Testy zakończone!”.
8. Naciśnij przycisk Wstecz, aby wyjść z okna testu EzSet/EQ.

**UWAGA:** Jeśli test zakończy się niepowodzeniem, na ekranie wyświetli się komunikat „Test EzSet/EQ nie powiódł się”. W takiej sytuacji upewnij się, że wszystkie głośniki są podłączone, a w pomieszczeniu panuje cisza. Naciśnij przycisk Wstecz, upewnij się co do podłączenia głośników i wykonaj test ponownie, zaczynając od kroku 5.

## 11

System BDS jest dostosowany do informacji regionalnych kodowanych na większości płyt Blu-ray oraz DVD. Dlatego będzie odtwarzać tylko te płyty, które zawierają kod regionu przeznaczony dla obszaru, w którym system został sprzedany.

Obszar, w którym sprzedano produkt	Kod regionu dla Blu-ray	Kod regionu dla DVD
USA, Kanada		
Europa, Bliski Wschód		
Korea, Azja Płd.-Wsch.		
Meksyk, Ameryka Łacińska		
Australia, Nowa Zelandia		
Rosja, Indie		
Chiny		

Przykład: system BDS wysłany do USA i tam sprzedawany będzie odtwarzać płyty Blu-ray zawierające kod regionu A oraz płyty DVD zawierające kod regionu 1.

Wyprodukowano w oparciu o licencję firmy Dolby Laboratories. Dolby i symbol podwójnego D są znakami towarowymi Dolby Laboratories.

Wyprodukowano na licencji zgodnie z następującymi patentami zarejestrowanymi w USA: 5,956,674; 5,974,380; 6,226,616; 6,487,535; 7,212,872; 7,333,929; 7,392,195; 7,272,567 oraz inne wydane lub zgłoszone patenty w USA. DTS, DTS-HD, symbol i DTS lub DTS-HD i symbol są zastrzeżonymi znakami towarowymi firmy DTS, Inc. Produkt obejmuje oprogramowanie. © DTS, Inc. Wszelkie prawa zastrzeżone.

DIVX

To urządzenie DivX Certified® zostało poddane rygorystycznym testom potwierdzającym jego zgodność z formatem wideo DivX®.

Aby odtwarzać filmy w formacie DivX, należy zarejestrować urządzenie w witrynie [vod.divx.com](http://vod.divx.com). Kod rejestracyjny można znaleźć w sekcji DivX VOD menu konfiguracji urządzenia.

Produkt wyróżniony certyfikatem DivX Certified® za zgodność z formatami DivX® i DivX Plus® HD (H.264/MKV), umożliwiającą wyświetlanie wideo o rozdzielczości do 1080p HD, w tym zawartość premium.

DivX®, DivX Certified®, DivX Plus® HD i powiązane logo są znakami towarowymi firmy DivX, LLC i zostały użyte za jej zgodą.

HDMI, logo HDMI i High-Definition Multimedia Interface są znakami towarowymi lub zastrzeżonymi znakami towarowymi firmy HDMI Licensing LLC w Stanach Zjednoczonych i innych krajach.

RESTRICTED

## DESIGN ADAPTATION / IMAGE / FINAL ART

TR & Job No: TR00842  
Job Description: TR00842\_BDS\_2805\_5805\_QSG\_EN\_B  
Version: V8  
Date: 2015-12-15  
Other: N/A

**STIRRED.**  
creative

Developed by  
XX01/XX02/XX03/UK04/UK05/UK06/UK07/MA08

EQUITY COLORS:  
REPRESENTATION:

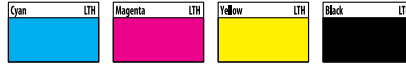

IMPORTANT NOTE : THE PRINT/PDF IS FOR LAYOUT AND TEXT ILLUSTRATION ONLY. THE COLOURS INDICATED HERE MAY NOT APPEAR SAME IN THE FINAL PROOF. ALTHOUGH EVERY EFFORT HAS BEEN MADE TO CHECK THE CORRECTION OF LAYOUT AND TEXT. IT IS CLIENT RESPONSIBILITY TO VERIFY BEFORE GIVING THE FINAL APPROVAL.